



吸盘

吸盘 (嵌入式/螺丝固定式)



种类丰富, 用途广泛。

3-4

吸盘 (自由式)



适用于带角度的小型产品。

3-8

吸盘 (蛇纹/TR/TRN)



适用于带角度的中型产品。
新追加氟材质系列。
种类丰富, 用途广泛。

3-6

吸盘 (EP海绵)



适用于吸着面有凹凸的产品。
(凹凸较大的产品用)

3-8

吸盘 (附吸盘)



适用于吸着面有凹凸的产品。
(凹凸较小的产品用)

3-7

金具塞



当不使用吸盘的时候,
堵塞安装在金具先端。

3-8

吸盘 (十字)



适用于不易脱落的产品。

3-8

吸盘用配件



用途广泛, 贴附在吸盘顶端。

3-8

EP海绵/硅胶·环形海绵/SD材质

吸着
●
吸盘

吸盘的理论吸着力

根据吸盘的面积和吸盘使用时所产生的真空度算出理论吸着力。

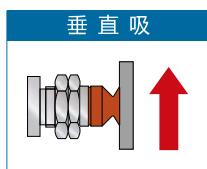
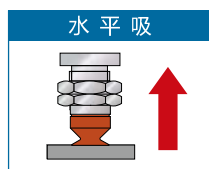

●kPa、N表示

$$W = \frac{C \times P}{101} \times 10.13 \times f$$

●mmHg、kg表示

$$W = \frac{C \times P}{760} \times 1.0332 \times f$$

W: 理论吸着力(N)(Kg) P: 真空度(-kPa)(-mmHg)
C: 吸盘面积(cm²) f: 安全系数

●普通型吸盘 (橡胶吸盘)

※未考虑安全系数。

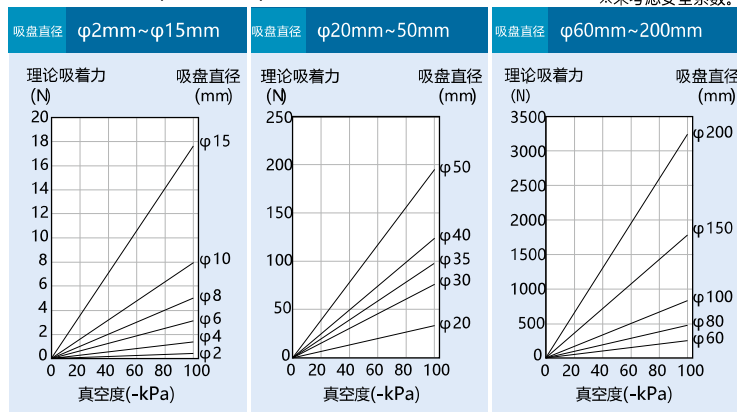

请参考eins网站上吸盘直径选定工具。

<http://www.eins1.cn>

吸盘 (氟蛇纹 / 多段蛇纹)



- 适用于带角度的产品
- 缓冲性高, 适用于带凹凸的产品。

3-10

带金具吸盘 (波纹管式/2.5段)



- 吸着面不是平面的也可以使用。
- 有硅胶和无痕橡胶。

3-15

特殊吸盘 (薄钢板用 / 袋子行业用)



- 可搬运薄形钢板。
- 适用于软体, 袋子形状的产品。

3-11

带金具吸盘 (长圆)



- 长圆型。有硅胶和无痕橡胶。

3-16

带金具吸盘 (扁平真空)



- 对应多种需求的特殊吸盘。

3-12

薄钢板用吸盘



- 在水平方向具有超强吸着力保持力, 对曲面有较高的贴附力。
- 特殊材质, 耐用。

3-17

带金具吸盘 (波纹管式/1.5段)



- 吸着面不是平面的也可以使用。材质有硅胶和无痕橡胶。

3-14

真空夹持器



- 一个夹持器可以搬运形状不同的工件。

3-19

橡胶的材质和特性

○: 可以适用 △: 根据条件 (型式) 可适用 ×: 不适用

特性	材质	硅胶 茶色	硅胶 白色透明*	聚氨酯 (乳白色)	氟 (黑色)	丁腈橡胶 (绿色)	无痕橡胶 (蓝色)
耐热温度 (°C)		-60~250		-20~75	-10~230	-30~85	-10~140
硬度 (度)		54~80		55	65	50	60
不留吸盘印		×		×	○	○	○
食品		×/○		×	×	×	×
食品包装		○		○	○	○	○
油附着		×		○	○	○	○
重负荷		△		○	△	×	△
静电防止		△		×	△	×	×
粗表面 (石木)		×		○	×	×	×
滑表面 (玻璃)		×		○	○	×	○
耐酒精		○		△	△	○	○
耐酸		△		×	○	△	×

• 上記的特性是橡胶的一般特性, 不是保障目标的最终参考值。吸盘的形状, 根据使用的条件有所不同, 敬请知悉。
*硅胶吸盘 (白色透明) 是使用依据 FDA (美国食品医药品局) 规格的硅橡胶。

夹具交换

夹具自动交换
手动式

夹具交换

自动夹具
交换系统

抓 取

微型气缸

微型气缸用
配件

矩形气缸

矩形气缸用
配件

机能夹具

缓冲材料

吸 着

吸盘

吸着金具

吸盘套吸盘

真空发生器 /
过滤器 /
确认阀

超小型注塑品用
真空配件

真空发生单元

剪 切

微型气剪
(小型・中型)

气剪(大型)

基础框架・模组

钢管系列

型材系列

立体框架SUS

基础铝材

标准夹具

配管部品・传感器

配管部品

制品确认用
传感器

电源通信
IO单元

轻量化系列

框架 / 吸着 /
气缸 / 挡板 /
汇流板

装配工具

工具 / 治具







索引









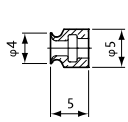
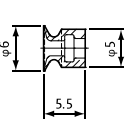
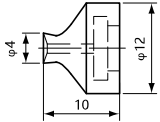
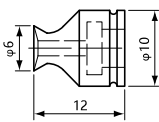
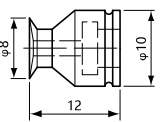
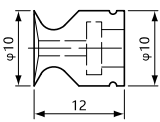

吸盘 (嵌入式/螺丝固定式)



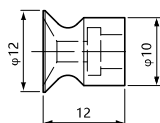
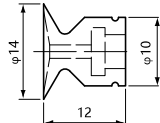
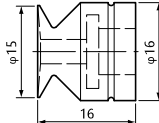
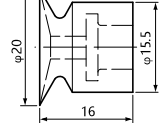
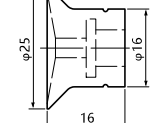

种类丰富, 用途广泛。

吸着 ● 吸盘

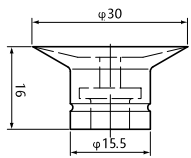
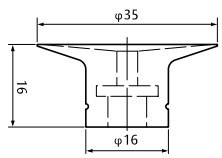
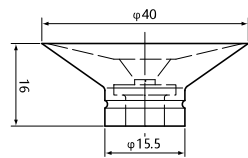
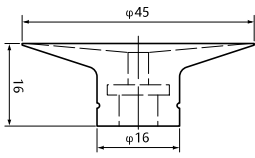
吸盘直径	φ 4mm	φ 6mm	φ 4mm	φ 6mm	φ 8mm	φ 10mm
吸盘 (嵌入式)						
外形尺寸						
强化硅 (茶色)	货号 No. 210789 规格 VAPH-4M 重量 0.2g	货号 No. 210790 规格 VAPH-6M 重量 0.3g	货号 No. 210700 规格 VAPH-4C 重量 0.4g	货号 No. 210255 规格 VAPH-6C 重量 0.5g	货号 No. 210191 规格 VAPH-8C 重量 0.6g	货号 No. 210615 规格 VAPH-10C 重量 0.6g
聚氨酯 (乳白色)	货号 No. - 规格 - 重量 -	货号 No. - 规格 - 重量 -	货号 No. 210701 规格 VAPU-4C 重量 0.4g	货号 No. 210395 规格 VAPU-6C 重量 0.6g	货号 No. 210396 规格 VAPU-8C 重量 0.7g	货号 No. 210703 规格 VAPU-10C 重量 0.7g
氟 (黑色)	货号 No. - 规格 - 重量 -	货号 No. - 规格 - 重量 -	货号 No. 210702 规格 VAPF-4C 重量 0.9g	货号 No. 210402 规格 VAPF-6C 重量 0.9g	货号 No. 210403 规格 VAPF-8C 重量 1.0g	货号 No. 210704 规格 VAPF-10C 重量 1.0g
丁腈橡胶 (绿色)	货号 No. - 规格 - 重量 -	货号 No. - 规格 - 重量 -	货号 No. 210791 规格 VAPN-4C 重量 0.7g	货号 No. 210792 规格 VAPN-6C 重量 0.7g	货号 No. 210793 规格 VAPN-8C 重量 0.6g	货号 No. 210794 规格 VAPN-10C 重量 0.6g
对应吸着金具	微型型 : VFILB-M、MSH → (3-21,29)			小型 : VFIL-SS、VFILB-SSH 系 → (3-21,22,23,29)		

吸盘直径	φ 12mm	φ 14mm	φ 15mm	φ 20mm	φ 25mm
吸盘 (嵌入式)					
外形尺寸					
强化硅 (茶色)	货号 No. 210192 规格 VAPH-12C 重量 0.8g	货号 No. 210616 规格 VAPH-14C 重量 1.0g	货号 No. 210193 规格 VAPH-15C 重量 2.2g	货号 No. 210194 规格 VAPH-20C 重量 2.6g	货号 No. 210617 规格 VAPH-25C 重量 3.3g
聚氨酯 (乳白色)	货号 No. 210397 规格 VAPU-12C 重量 0.8g	货号 No. 210705 规格 VAPU-14C 重量 0.8g	货号 No. 210398 规格 VAPU-15C 重量 2.4g	货号 No. 210399 规格 VAPU-20C 重量 2.8g	-
氟 (黑色)	货号 No. 210404 规格 VAPF-12C 重量 1.2g	货号 No. 210706 规格 VAPF-14C 重量 1.2g	货号 No. 210405 规格 VAPF-15C 重量 3.5g	货号 No. 210406 规格 VAPF-20C 重量 3.8g	-
丁腈橡胶 (绿色)	货号 No. 210795 规格 VAPN-12C 重量 1.0g	货号 No. 210796 规格 VAPN-14C 重量 1.0g	货号 No. 210797 规格 VAPN-15C 重量 3.1g	货号 No. 210798 规格 VAPN-20C 重量 3.3g	-
对应吸着金具	微型型 : VFIL-SS、VFILB-SSH 系 → (3-21,22,23,29)			小型 : VFIL-S、VFILB-SH 系 → (3-24,25,26,29)	

吸盘直径	φ30mm	φ35mm	φ40mm	φ45mm
吸盘 (嵌入式)				
外形尺寸				
弹性硅 (茶色)	货号 No.	210195	210618	210196
	规格	VAPH-30C	VAPH-35C	VAPH-40C
	重量	3.6g	4.0g	5.7g
聚氨酯 (乳白色)	货号 No.	210400	-	210401
	规格	VAPU-30C	-	VAPU-40C
	重量	3.6g	-	6.0g
氟 (黑色)	货号 No.	210407	-	210408
	规格	VAPF-30C	-	VAPF-40C
	重量	5.5g	-	8.8g
丁腈橡胶 (绿色)	货号 No.	210799	-	210800
	规格	VAPN-30C	-	VAPN-40C
	重量	4.6g	-	7.6g
对应吸着金具	小型: VFIL-S、VFILB-SH系 → 3-24,25,26,29			

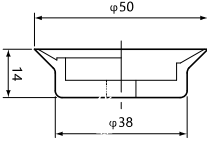
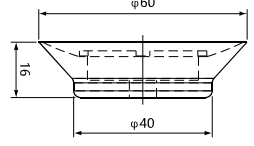
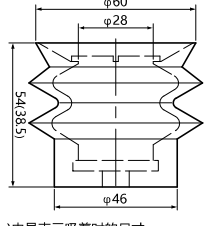
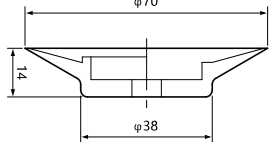
吸盘直径	φ50mm	φ60mm	φ60mm	φ70mm
吸盘 (螺丝固定式)				
外形尺寸			 ※()内是表示吸着时的尺寸。	
弹性硅 (茶色)	货号 No.	210619	210311	210620
	规格	VAPH-50F	VAPH-60F	VAPH-70F
	重量	11.0g	17.0g	73.0g
氟 (黑色)	货号 No.	-	210417	-
	规格	-	VAPF-60F	-
	重量	-	28.0g	-
丁腈橡胶 (绿色)	货号 No.	-	210801	-
	规格	-	VAPN-60F	-
	重量	-	23.8g	-
对应吸着金具	大型: VFI-L, VFIL-H系 → 3-27,30			

夹具交换

夹具自动交换
手动式

夹具交换

自动夹具
交换系统

抓取

微型气缸

微型气缸用
配件

矩形气缸

矩形气缸用
配件

机能夹具

缓冲材料

吸着

吸盘

吸着金具

吸盘套吸盘

真空发生器 /
过滤器 /
确认阀

超小型注塑品用
真空配件

真空发生单元

剪切

微型气剪
(小型·中型)

气剪(大型)

基础框架·模组

钢管系列

型材系列

立体框架SUS

基础铝材

标准夹具

配管部品·传感器

配管部品

制品确认用
传感器

电源通信
IO单元

轻量化系列

框架 / 吸着 /
气缸 / 挡板 /
汇流板

装配工具

工具 / 治具

索引



吸盘 (蛇纹/TR/TRN)

种类丰富, 用途广泛。

▶ 适用于带角度的产品。

吸盘直径	φ3mm	φ15mm	φ20mm	φ30mm	φ40mm	
吸盘 (蛇纹式)						
外形尺寸						
※ () 内表示吸着时的尺寸。						
弹性硅 (茶色)	货号 No.	210897	210697	210661	210662	210663
	规格	VAPH-3C-3	VAPH-15C-3	VAPH-20C-3	VAPH-30C-3	VAPH-40C-3
	重量	1.0g	2.7g	2.9g	7.0g	18.4g
对应吸着金具	细微型: VFILB-M、MSH → (3-21,29)		小型: VFILB-S、VFILB-SH系 → (3-24,25,26,29)			

吸盘直径	φ6mm	φ8mm	φ10mm	φ12mm	
吸盘 (TR/TRN)					
外形尺寸					
※ () 内表示吸着时的尺寸。					
弹性硅 (茶色)	货号 No.	196327	196342	196406	196405
	规格	TR-1062-1M	TR-1062-2M	TR-1062-3M	TR-1062-4M
	重量	1.0g	1.0g	1.0g	1.1g
丁腈橡胶 (绿色)	货号 No.	196403	196401	196399	196397
	规格	TRN-1062-1M	TRN-1062-2M	TRN-1062-3M	TRN-1062-4M
	重量	1.4g	1.4g	1.4g	1.5g
对应吸着金具	微型: VFILB-SS、VFILB-SSH系 → (3-21,22,23,29)				

吸盘直径	φ6mm	φ8mm	φ10mm	φ12mm	
吸盘 (TR/TRN)					
外形尺寸					
※ () 内表示吸着时的尺寸。					
弹性硅 (茶色)	货号 No.	193511	193512	196135	196136
	规格	TR-1062-1	TR-1062-2	TR-1062-3	TR-1062-4
	重量	1.0g	1.0g	1.0g	1.1g
丁腈橡胶 (绿色)	货号 No.	196404	196402	196400	196398
	规格	TRN-1062-1	TRN-1062-2	TRN-1062-3	TRN-1062-4
	重量	1.4g	1.4g	1.4g	1.5g
对应吸着金具	小型: VFILB-S、VFILB-SH系 → (3-24,25,26,29)				

吸着 ● 吸盘



吸盘 (附海绵)

适用于吸着面有凹凸的产品。(凹凸较小的产品用)

- 有关其他尺寸的海绵吸盘, 请与敝司咨询。
- 海绵材质: 单泡硅胶。
- 长时间连续使用时, 耐热温度是150°C。

吸盘直径	φ 8mm	φ 12mm	φ 15mm	φ 20mm	φ 30mm	
吸盘 (附海绵)						
外形尺寸						
强化硅 (茶色)	货号 No.	210664	210665	210534	210535	210536
	规格	VAPH-8C-SP	VAPH-12C-SP	VAPH-15C-SP	VAPH-20C-SP	VAPH-30C-SP
	重量	0.7g	0.9g	2.6g	2.9g	4.8g
	耐热温度	200°C			200°C	
对应吸着金具	微型: VFIL-SS、VFILB-SSH系 → 3-21,22,23,29			小型: VFIL-S、VFILB-SH系 → 3-24,25,26,29		

吸盘直径	φ 40mm	φ 60mm	
吸盘 (附海绵)			
外形尺寸		 ※螺丝固定式	
强化硅 (茶色)	货号 No.	210537	210538
	规格	VAPH-40C-SP	VAPH-60F-SP
	重量	8.3g	22.0g
	耐热温度	200°C	
对应吸着金具	小型: VFIL-S、VFILB-SH系 → 3-24,25,26,29		
	大型: VFI-L、VFIH-H系 → 3-27,30		

吸盘直径	φ 20mm	φ 30mm	φ 40mm	
吸盘 (蛇纹附海绵)				
外形尺寸				
强化硅 (茶色)	货号 No.	210914	210915	210916
	规格	VAPH-20C-10-3-SP	VAPH-30C-15-3-SP	VAPH-40C-20-3-SP
	重量	3.0g	8.0g	19.0g
	耐热温度	200°C		
对应吸着金具	小型: VFIL-S、VFILB-SH系 → 3-24,25,26,29			

夹具交换

夹具自动交换
手动式

夹具交换

自动夹具
交换系统

抓取

微型气缸

微型气缸用
配件

矩形气缸

矩形气缸用
配件

机能夹具

缓冲材料

吸着

吸盘

吸着金具

吸盘套吸盘

真空发生器 /
过滤器 /
确认阀

超小型注塑用品
真空配件

真空发生单元

剪切

微型气剪
(小型、中型)

气剪(大型)

基础框架·模组

钢管系列

型材系列

立体框架SUS

基础铝材

标准夹具

配管部品·传感器

配管部品

制品确认用
传感器

电源通信
IO单元

轻量化系列

框架 / 吸着 /
气缸 / 挡板 /
汇流板

装配工具

工具 / 治具

索引



吸盘(十字 / 自由式 / 附EP海绵) / 金具塞(微型 / 小型)

附EP吸盘系列适用于吸着面有凹凸的产品。(凹凸较大的产品用)

▶ 适用于不易脱落的产品。

吸盘直径	φ15mm	φ20mm
吸盘 (十字)		
外形尺寸		
货号 No.	210389	210390
规格	VAPH-15C-1	VAPH-20C-1
重量	2.0g	2.4g
对应吸着金具	小型: VFIL-S、VFILB-SH系 (3-21,22,23,29)	

▶ 作为金具塞使用。

吸盘直径	φ10mm	φ16mm
金具塞		
外形尺寸		
货号 No.	211024	211023
规格	VAPH-SSC	VAPH-SC
重量	0.35g	1.70g
对应吸着金具	微型: VFIL-SS、VFILB-SSH系 (3-21,22,23,29)	小型: VFIL-S、VFILB-SH系 (3-24,25,26,29)

▶ 适用于吸着面有凹凸的产品。(凹凸较大的产品用)

吸盘直径	φ14mm	φ20mm	φ30mm	φ40mm
吸盘 (附EP海绵)				
外形尺寸				
货号 No.	210859	210860	210861	210862
规格	VAPH-14C-EPSP	VAPH-20C-EPSP	VAPH-30C-EPSP	VAPH-40C-EPSP
重量	1.1g	2.8g	4.0g	6.4g
耐热温度	80°C			
对应吸着金具	微型: VFIL-SS、VFILB-SSH系 (3-21,22,23,29)		小型: VFIL-S、VFILB-SH系 (3-24,25,26,29)	

吸盘直径	φ50mm	φ60mm
吸盘 (附EP海绵)		
外形尺寸		
货号 No.	210863	210864
规格	VAPH-50F-EPSP	VAPH-60F-EPSP
重量	11.5g	18.2g
耐热温度	80°C	
对应吸着金具	大型: VFI-L、VFI-H系列 (3-27,30)	

▶ 适用于带角度的小型产品

吸盘直径	φ12mm	φ20mm
吸盘 (自由式)		
外形尺寸		
强化硅(茶色)	货号 No. 210280 规格 VAPH-12C-2 重量 1.1g	货号 No. 210310 规格 VAPH-20C-2 重量 2.8g
聚氨酯(乳白色)	货号 No. 210409 规格 VAPU-12C-2 重量 1.2g	货号 No. 210410 规格 VAPU-20C-2 重量 3.0g
氟(黑色)	货号 No. 210411 规格 VAPF-12C-2 重量 1.9g	货号 No. 210412 规格 VAPF-20C-2 重量 4.3g
丁腈橡胶(绿色)	货号 No. 210802 规格 VAPN-12C-2 重量 1.5g	货号 No. 210803 规格 VAPN-20C-2 重量 3.9g
对应吸着金具	微型: VFIL-SS、VFILB-SSH系 (3-21,22,23,29)	小型: VFIL-S、VFILB-SH系 (3-24,25,26,29)

吸盘使用的注意事项

- 用双面胶与EP海绵粘贴, 当粘着力不强的时候, 请用硅胶系列粘着剂(371759 #4888)进行加固。
- 因双面胶的特性, 倾斜方向使用时的拉拔力较弱, 所以请尽量往垂直方向使用。
- 因为是海绵材质, 完成后的尺寸和图纸的尺寸可能会有所差异。



吸盘用配件部品

用途广泛, 贴附在吸盘顶端。

▶ 贴附在吸盘前端的 (去除静电) 垫片。

吸盘直径	φ12mm	φ15mm	φ20mm	φ30mm	φ40mm
SD海绵垫片 (去除静电)					
外形尺寸					
货号 No.	271682	271683	282552	297701	300485
规格	12C-SD	15C-SD	20C-SD	30C-SD	40C-SD
重量	1.0g	1.0g	1.0g	1.0g	1.0g
耐热温度	80°C				

※ SD垫片贴后的吸着力, 负压值会细微漏气, 有时只有60%。

▶ 贴附在吸盘前端的 (EP海绵) 垫片。

吸盘直径	φ14mm	φ20mm	φ30mm	φ40mm	φ50mm	φ60mm
EP海绵 (黑色)						
外形尺寸						
货号 No.	271559	282010	294889	300386	310589	322949
规格	14C-EPSP	20C-EPSP	30C-EPSP	40C-EPSP	50C-EPSP	60C-EPSP
重量	0.1g	0.2g	0.4g	0.7g	0.5g	1.2g
耐热温度	80°C					

※ 因为是海绵材质, 完成后的尺寸和图纸的尺寸会有所差异。

▶ 贴附在吸盘 (蛇纹式) 上的海绵垫片。

吸盘直径	φ40mm
硅胶·圆形海绵 (茶色)	
外形尺寸	
货号 No.	072746
规格	40C-SP
重量	1.0g
耐热温度	200°C



粘合剂 (海绵垫用)

货号 No.	371759
规格	#4888

- NET: 50ml
- 硅系粘着剂
- 适用于橡胶材质

粘贴时的注意事项 (SD垫片、EP海绵)

- 请在购买后的一个月内使用。长时间放置不用会导致粘着力变弱。(建议与硅系粘着剂 (371759) 并用)
- 粘贴在吸盘上时, 表面要用酒精擦拭后再粘贴, 请注意手不要接触到粘贴面。
- 粘贴后, 为了确保粘贴面紧密贴合, 轻轻按压后, 放置24小时。
- 粘着力较弱时, 请用硅系列粘着剂 (371759) 进行加固。
- 因双面胶的特性, 倾斜方向使用时的拉力较弱, 请尽量在垂直方向使用。

粘贴时的注意事项 (硅胶, 海绵垫圈)

- 粘贴在吸盘上时, 表面要用酒精擦拭后再粘贴面用硅系粘着剂 (371759 #4888), 请注意手不要接触到粘贴面。

夹具交换

夹具自动交换
手动式

夹具交换

自动夹具
交换系统

抓 取

微型气缸

微型气缸用
配件

矩形气缸

矩形气缸用
配件

机能夹具

缓冲材料

吸 着

吸盘

吸着金具

吸盘套吸盘

真空发生器 /
过滤器 /
确认阀

超小型注塑品用
真空配件

真空发生单元

剪 切

微型气剪
(小型·中型)

气剪(大型)

基础框架·模组

钢管系列

型材系列

立体框架SUS

基础铝材

标准夹具

配管部品·传感器

配管部品

制品确认用
传感器

电源通信
IO单元

轻量化系列

框架 / 吸着 /
气缸 / 挡板 /
汇流板

装配工具

工具 / 治具

索引



吸盘 (氟蛇纹 / 多段蛇纹)

种类丰富, 用途广泛。

▶ 适用于带角度的产品。(高温对应并不易留下吸盘印)

吸盘直径	φ3mm	φ15mm	φ20mm	φ30mm	φ40mm	
吸盘 (氟蛇纹)						
外形尺寸						
※ () 内表示吸着时尺寸。						
氟(黑色)	货号 No.	211101	042042	042043	042044	042045
	规格	VAPF-3C-3	EPCG-15-F	EPCG-20-F	EPCG-30-F	EPCG-40-F
	重量	0.1g	3g	4g	14g	32g
对应安装头	品名	吸着安装头-M5-EPCG用15/20			吸着安装头-M5-EPCG用30/40	
	货号 No.	211102			211103	
	规格	VFILK-AH01			VFILK-AH02	
	重量	3.0g			8.0g	
外形尺寸						
对应吸着金具	细微型: VFILB-M、MSH → (3-21,29)			VFILB2-SH系 (要更换安装头)		

※用氟吸盘φ15-φ40时, 需要使用专用的安装头。

▶ 多段蛇纹吸盘, 外金具: 缓冲性高, 对应于凹凸高的产品。

吸盘直径	φ30mm	φ40mm	φ50mm
吸盘 (多段蛇纹)			
外形尺寸			
※ () 内表示吸着时尺寸。			
货号No.	042071	042072	042073
规格	EPLG-30-S5	EPLG-40-S5	EPLG-50-S5
重量	6.9g	15.7g	20.8g
对应吸着金具	VFILA-PHB-1/8	VFILA-PHC-1/8	VFILA-PHD-1/8
外金具			
外形尺寸			
货号No.	211115	211116	211117
规格	VFILA-PHB-1/8	VFILA-PHC-1/8	VFILA-PHD-1/8
重量	13.0g	18.0g	34.0g
对应吸盘	EPLG-30-S5	EPLG-40-S5	EPLG-50-S5

※使用时要外金具。

吸着
● 吸盘



特殊吸盘 (薄钢板用 / 包装行业用)

用途广泛。

▶ 可搬运薄形钢板 (通过立体框架钢管φ20的连接块或支架就可以固定)

吸盘直径	φ30mm		φ60mm	
吸盘·薄钢板用				
外形尺寸				
※ () 内表示吸着的尺寸				
丁腈橡胶 (黑色)	货号 No. 210918	货号 No. 210919	货号 No. 210920	货号 No. 210921
规格	VAPNP-30C-1-M	VAPNP-30C-1-F	VAPNP-60C-1-M	VAPNP-60C-1-F
重量	15.0g	12.0g	47.0g	45.0g
橡胶材质	耐热温度: 85度 / 肖氏硬度: 60		耐热温度: 85度 / 肖氏硬度: 60	
对应吸着金具	大型: VFI-L, VFIL-H系 → (3-27,30)		大型: VFI-L, VFIL-H系 → (3-27,30)	

▶ 柔软或袋状工件的自由吸取。

吸盘直径	φ24mm (φ20mm相当)	φ40mm (φ34mm相当)
吸盘 (包装行业用)		
外形尺寸		
※ () 内表示吸着时的尺寸		
货号 No.	042074	042075
规格	EPMG-24L	EPMG-40L
重量	5.0g	10.0g
对应吸着金具	VFILA-PHA-1/8	VFILA-PHB-1/8

※使用时要外金具。

外金具		
外形尺寸		
货号 No.	211114	211115
规格	VFILA-PHA-1/8	VFILA-PHB-1/8
重量	4.0g	13.0g
对应吸盘	EPMG-24L	EPMG-40L

夹具交换

夹具自动交换
手动式

夹具交换

自动夹具
交换系统

抓取

微型气缸

微型气缸用
配件

矩形气缸

矩形气缸用
配件

机能夹具

缓冲材料

吸着

吸盘

吸着金具

吸盘套吸盘

真空发生器 /
过滤器 /
确认阀

超小型注塑品用
真空配件

真空发生单元

剪切

微型气剪
(小型·中型)

气剪(大型)

基础框架·模组

钢管系列

型材系列

立体框架SUS

基础铝材

标准夹具

配管部品·传感器

配管部品

制品确认用
传感器

电源通信
IO单元

轻量化系列

框架 / 吸着 /
气缸 / 挡板 /
汇流板

装配工具

工具 / 治具

索引



带金具吸盘 (扁平真空)

对应多种需求的特殊吸盘。

● 防转式金具 (VFILB, VFILB2) 的金具头请拆下后使用。

吸盘直径	φ1.2mm	φ1.8mm	φ2mm	φ3.5mm	φ5mm	φ6mm	
吸盘 (扁平真空)							
外形尺寸							
硅胶 (白色透明)	货号 No.	183823	183824	183825	183826	183827	183828
	规格	SQN 1 SI-M3 M	SQN 1.5 SI-M3 M	SQN 2 SI-M3 M	SQN 3.5 SI-M3 M	SQN 5 SI-M5 M	SQN 6 SI-M5 M
	重量	1.0g	1.0g	1.0g	1.0g	1.1g	1.1g
无痕吸盘 (蓝色)	货号 No.	-	-	-	-	183797	183798
	规格	-	-	-	-	SQN 5 HT1-M5 M	SQN 6 HT1-M5 M
	重量	-	-	-	-	1.1g	1.1g
对应吸着金具	细微型: VFILB-M、MSH → (3-21,29)				防转式小型: VFILB、VFILB-R系 → (3-29,30)		

吸盘直径	φ8mm	φ10mm	φ15mm	φ20mm	
吸盘 (扁平真空)					
外形尺寸					
硅胶 (白色透明)	货号 No.	183829	183830	183831	183832
	规格	SQN 8 SI-M5 M	SQN 10 SI-M5 M	SQN 15 SI-M5 M	SQN 20 SI-M5 M
	重量	1.2g	1.3g	4.5g	5.6g
无痕吸盘 (蓝色)	货号 No.	183799	183800	183801	183802
	规格	SQN 8 HT1-M5 M	SQN 10 HT1-M5 M	SQN 15 HT1-M5 M	SQN 20 HT1-M5 M
	重量	1.2g	1.3g	4.5g	5.6g
对应吸着金具	防转式微型·小型: VFILB、VFILBR系 → (3-29,30)				

吸着 ● 吸盘

夹具交换

夹具自动交换
手动式

夹具交换

自动夹具
交换系统

抓取

微型气缸

微型气缸用
配件

矩形气缸

矩形气缸用
配件

机能夹具

缓冲材料

吸着

吸盘

吸着金具

吸盘套吸盘

真空发生器 /
过滤器 /
确认阀

超小型注塑品用
真空配件

真空发生单元

剪切

微型气剪
(小型·中型)

气剪(大型)

基础框架·模组

钢管系列

型材系列

立体框架SUS

基础铝材

标准夹具

配管部品·传感器

配管部品

制品确认用
传感器

电源通信
IO单元





轻量化系列



框架 / 吸着 /
气缸 / 挡板 /
汇流板

装配工具

工具 / 治具

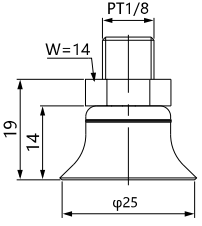
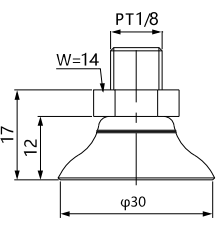
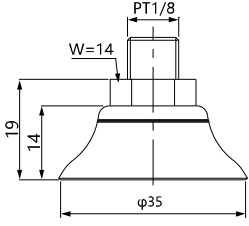
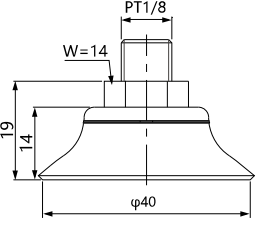
索引

吸盘直径	φ25mm	φ30mm	φ35mm	φ40mm	
吸盘 (扁平真空)					
外形尺寸					
硅胶 (白色透明)	货号 No.	183833	183834	183835	183836
	规格	SQN 25 SI-PT1/8 M	SQN 30 SI-PT1/8 M	SQN 35 SI-PT1/8 M	SQN 40 SI-PT1/8 M
	重量	7.2g	7.9g	10.6g	12.2g
无痕吸盘 (蓝色)	货号 No.	183803	183804	183805	183806
	规格	SQN 25 HT1-PT1/8M	SQN 30 HT1-PT1/8M	SQN 35 HT1-PT1/8M	SQN 40 HT1-PT1/8M
	重量	7.2g	7.9g	10.6g	12.2g
对应吸着金具	防转式小型: VFILB-1/8、大型: VFI-L、VFIL-H系 → 3-27,30				

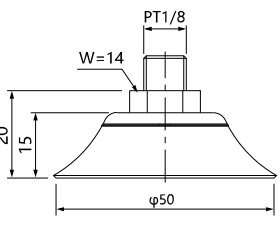
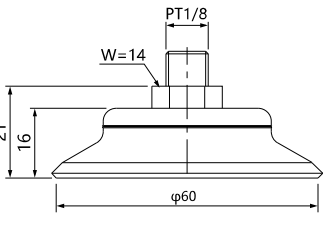
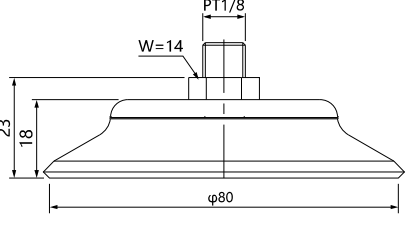
吸盘直径	φ50mm	φ60mm	φ80mm	
吸盘 (扁平真空)				
外形尺寸				
硅胶 (白色透明)	货号 No.	183837	183838	183839
	规格	SQN 50 SI-PT1/8 M	SQN 60 SI-PT1/8 M	SQN 80 SI-PT1/8 M
	重量	15.3g	34.2g	62.5g
无痕吸盘 (蓝色)	货号 No.	183807	183808	183809
	规格	SQN 50 HT1-PT1/8M	SQN 60 HT1-PT1/8M	SQN 80 HT1-PT1/8M
	重量	15.3g	34.2g	62.5g
对应吸着金具	防转式小型: VFILB-1/8、大型: VFI-L、VFIL-H系 → 3-27,30			



带金具吸盘 (波纹管式/1.5段)

密封时, 从波纹管的部分吸入, 有硅胶和无痕橡胶。

●防转式金具 (VFILB, VFILB2)的金具头请拆下后使用。

吸盘直径	φ11mm	φ13mm	φ16mm	φ19mm	φ22mm	φ24mm	
吸盘 (波纹管式/1.5段)							
外形尺寸							
※ () 内表示吸着时的尺寸							
硅胶 (白色透明)	货号 No.	183874	183875	183876	183877	183878	183994
	规格	SFSGA 11 SI-M5 M	SFSGA 14 SI-M5 M	SFSGA 16 SI-M5 M	SFSGA 20 SI-M5 M	SFSGA 20 SI-M5 M	SFSGA 25 SI-PT1/8 M
	重量	2.0g	2.1g	2.3g	2.7g	3.1g	6.4g
无痕吸盘 (蓝色)	货号 No.	183857	183858	183859	183860	183861	183993
	规格	SFSGA 11 HT1-M5 M	SFSGA 14 HT1-M5 M	SFSGA 16 HT1-M5 M	SFSGA 20 HT1-M5 M	SFSGA 22 HT1-M5 M	SFSGA 25 HT1-PT1/8 M
	重量	2.0g	2.1g	2.3g	2.7g	3.1g	6.4g
对应吸着金具	防转式微型、小型: VFILB·VFILBR系 → 3-29,30					防转式小型: VFILB-1/8、大型: VFI-L、VFIL-H系 → 3-27,30	

吸盘直径	φ33mm	φ43mm	φ53mm	φ63mm	
吸盘 (波纹管式/1.5段)					
外形尺寸					
硅胶 (白色透明)	货号 No.	183879	183880	183881	183882
	规格	SFSGA 33 SI-PT1/8 M	SFSGA 43 SI-PT1/8 M	SFSGA 53 SI-PT1/8 M	SFSGA 63 SI-PT1/8 M
	重量	15.0g	18.0g	26.0g	33.0g
无痕吸盘 (蓝色)	货号 No.	183862	183863	183864	-
	规格	SFSGA 33 HT1-PT1/8 M	SFSGA 43 HT1-PT1/8 M	SFSGA 53 HT1-PT1/8 M	-
	重量	15.0g	18.0g	26.0g	-
对应吸着金具	防转式小型: VFILB-1/8、大型: VFI-L、VFIL-H系 → 3-27,30				

吸着 ● 吸盘



带金具吸盘 (波纹管式/2.5段)

吸着面不是平面的也可以使用。有硅胶和无痕橡胶。

● 防转式金具 (VFILB, VFILB2)的金具头请拆下后使用。

吸盘直径	φ5.5mm	φ6.5mm	φ9.3mm	φ12.7mm	φ15mm	φ18.5mm	
吸盘 (波纹管式/2.5段)							
外形尺寸							
※ () 内表示吸着时的尺寸							
硅胶 (白色透明)	货号 No.	183909	183910	183911	183912	183913	183914
	规格	SFSG 5 SI-M5 M	SFSG 7 SI-M5 M	SFSG 9 SI-M5 M	SFSG 12 SI-M5 M	SFSG 14 SI-M5 M	SFSG 18 SI-M5 M
	重量	1.5g	1.6g	1.8g	2.2g	2.6g	2.9g
无痕吸盘 (蓝色)	货号 No.	-	-	183893	183894	183895	183896
	规格	-	-	SFSG 9 HT1-M5 M	SFSG 12 HT1-M5 M	SFSG 14 HT1-M5 M	SFSG 18 HT1-M5 M
	重量	-	-	1.8g	2.2g	2.6g	2.9g
对应吸着金具	防转式微型-小型: VFILB、VFILBR系 → (3-29,30)						

吸盘直径	φ20mm	φ24.7mm	φ32.6mm	φ43.5mm	φ52.5mm	φ62.2mm	
吸盘 (波纹管式/2.5段)							
外形尺寸							
※ () 内表示吸着时的尺寸							
硅胶 (白色透明)	货号 No.	183915	183916	183917	183918	183919	183920
	规格	SFSG 20 SI-M5 M	SFSG 25 SI-PT1/8 M	SFSG 32 SI-PT1/8 M	SFSG 42 SI-PT1/8 M	SFSG 52 SI-PT1/8 M	SFSG 62 SI-PT1/8 M
	重量	3.3g	8.0g	16.0g	26.0g	31.0g	59.0g
无痕吸盘 (蓝色)	货号 No.	183897	183898	183899	183900	-	-
	规格	SFSG 20 HT1-M5 M	SFSG 25 HT1-PT1/8 M	SFSG 32 HT1-PT1/8 M	SFSG 42 HT1-PT1/8 M	-	-
	重量	3.3g	8.0g	16.0g	26.0g	-	-
对应吸着金具	防转式微型-小型: VFILB、VFILBR系 → (3-29,30)		防转式小型: VFILB-1/8、大型: VFI-L、VFI-L-H系 → (3-27,30)		大型: VFI-L、VFI-L-H系 → (3-27,30)		

夹具交换

夹具自动交换
手动式

夹具交换

自动夹具
交换系统

抓取

微型气缸

微型气缸用
配件

矩形气缸

矩形气缸用
配件

机械夹具

缓冲材料

吸着

吸盘

吸着金具

吸盘套吸盘

真空发生器 /
过滤器 /
确认阀

超小型注塑品用
真空配件

真空发生单元

剪切

微型气剪
(小型·中型)

气剪(大型)

基础框架·模组

钢管系列

型材系列

立体框架SUS

基础铝材

标准夹具

配置部品·传感器

配置部品

制品确认用
传感器

电源通信
IO单元

轻量化系列

框架 / 吸着 /
气缸 / 挡板 /
汇流板

装配工具

工具 / 治具

索引



带金具吸盘 (长圆)

长圆型。有硅胶和无痕橡胶。

●防转式金具 (VFILB,VFILB2)的金具头请拆下后使用。

吸盘直径	2×4mm	3.5×7mm	5×15mm	6×18mm
吸盘 (长圆)				
外形尺寸				
硅胶 (白色透明)	货号 No.	187222	187223	187224
	规格	SSGON-4 * 2-SI-65-M3-M	SSGON-7 * 3.5-SI-65-M3-M	SSGON-15 * 5-SI-65-M5-M
	重量	2.0g	2.0g	3.4g
无痕吸盘 (蓝色)	货号 No.	183932	183933	183934
	规格	SSGON 2 * 4 HT1-M3 M	SSGON 3.5 * 7 HT1-M3 M	SSGON 5 * 15 HT1-M5 M
	重量	2.0g	2.0g	3.4g
对应吸着金具	细微型: VFILB-M、MSH → 3-21,29		防转式微型、小型: VFILB、VFILBR系 → 3-29,30	

吸盘直径	8×24mm	10×30mm	15×45mm
吸盘 (长圆)			
外形尺寸			
硅胶 (白色透明)	货号 No.	-	187225
	规格	-	SSGON-30 * 10-SI-65-PT1/8-M
	重量	-	6.8g
无痕吸盘 (蓝色)	货号 No.	183936	183937
	规格	SSGON 8 * 24HT1-PT1/8 M	SSGON 10 * 30 HT1-PT1/8 M
	重量	6.7g	6.8g
对应吸着金具	防转式小型: VFILB-1/8、大型: VFI-L、VFIL-H系 → 3-27,30		

吸着 ● 吸盘



薄钢板用吸盘

适用于有油污钢板的高速搬运。

▶ 水平方向也具有超强的吸着保持力。对曲面有较强的吸附力。材质独特，耐久性强。

吸盘直径	φ33mm	φ43mm	φ53mm	φ63mm
吸盘:薄钢板用 (带螺丝)				
外形尺寸				
货号 No.	185338	185339	185340	185341
规格	SSAXM-30-ED-85-PT1/8M	SSAXM-40-ED-85-PT1/8M	SSAXM-50-ED-85-PT1/8M	SSAXM-60-ED-85-PT1/8M
保持力 ^{※1}	39N	69N	109N	154N
水平方向力(附油)	41N	71N	110N	155N
重量	14.0g	15.0g	27.0g	30.0g
对应吸着金具	防转式小型: VFILB-1/8、大型: VFI-L、VFIL-H系 → 3-27.30			

吸盘直径	φ83mm	φ103mm	φ118mm
吸盘:薄钢板用 (带螺丝)			
外形尺寸			
货号 No.	185342	185343	185344
规格	SSAXM-80-ED-85-PT1/8M	SSAXM-100-ED-85-PT1/8M	SSAXM-115-ED-85-PT1/8M
保持力 ^{※1}	270N	412N	549N
水平方向力(附油)	269N	414N	584N
重量	39.0g	73.0g	91.0g
对应吸着金具	防转式小型: VFILB-1/8、大型: VFI-L、VFIL-H系 → 3-27.30		

※1 上記保持力是指在干燥光滑的产品表面上测的理论值(垂直方向, 真空压-60kPa时)。不含安全系数。

※2 上記水平方向的力是指在干燥光滑的产品表面上附满油的理论值(真空压-60kPa时), 根据产品表面的状态, 实际的值会有所不同, 不含安全系数。

夹具交换

夹具自动交换
手动式

夹具交换

自动夹具
交换系统

抓取

微型气缸

微型气缸用
配件

矩形气缸

矩形气缸用
配件

机械夹具

缓冲材料

吸着

吸盘

吸着金具

吸盘套吸盘

真空发生器/
过滤器/
确认阀

超小型注塑品用
真空配件

真空发生单元

剪切

微型气剪
(小型、中型)

气剪(大型)

基础框架·模组

钢管系列

型材系列

立体框架SUS

基础铝材

标准夹具

配管部品·传感器

配管部品

制品确认用
传感器

电源通信
IO单元

轻量化系列

框架/吸着/
气缸/挡板/
汇流板

装配工具

工具/治具

索引



更换用吸盘

3-12~3-17更换用吸盘。

▶ 交换用吸盘-扁平真空用

页	货号 No.	规格	材质
3-12	183840	SQ 1 SI	硅胶
	183841	SQ 1.5 SI	硅胶
	183842	SQ 2 SI	硅胶
	183843	SQ 3.5 SI	硅胶
	183844	SQ 5 SI	硅胶
	183845	SQ 6 SI	硅胶
	183846	SQ 8 SI	硅胶
	183847	SQ 10 SI	硅胶
	183848	SQ 15 SI	硅胶
	183849	SQ 20 SI	硅胶
3-13	183850	SQ 25 SI	硅胶
	183851	SQ 30 SI	硅胶
	183852	SQ 35 SI	硅胶
	183853	SQ 40 SI	硅胶
	183854	SQ 50 SI	硅胶
	183855	SQ 60 SI	硅胶
	183856	SQ 80 SI	硅胶
3-12	183810	SQ 5 HT1	无痕橡胶
	183811	SQ 6 HT1	无痕橡胶
	183812	SQ 8 HT1	无痕橡胶
	183813	SQ 10 HT1	无痕橡胶
	183814	SQ 15 HT1	无痕橡胶
	183815	SQ 20 HT1	无痕橡胶
3-13	183816	SQ 25 HT1	无痕橡胶
	183817	SQ 30 HT1	无痕橡胶
	183818	SQ 35 HT1	无痕橡胶
	183819	SQ 40 HT1	无痕橡胶
	183820	SQ 50 HT1	无痕橡胶
	183821	SQ 60 HT1	无痕橡胶
	183822	SQ 80 HT1	无痕橡胶

▶ 交换用吸盘-长圆用

页	货号 No.	规格	材质
3-16	187227	SSGO-4*2-SI-65	硅胶
	187228	SSGO-7*3.5-SI-65	硅胶
	187229	SSGO-15*5-SI-65	硅胶
	187230	SSGO-30*10-SI-65	硅胶
	187231	SSGO-45*15-SI-65	硅胶
3-16	183940	SSGO 2*4 HT1	无痕橡胶
	183941	SSGO 3.5*7 HT1	无痕橡胶
	183942	SSGO 5*15 HT1	无痕橡胶
	183943	SSGO 6*18 HT1	无痕橡胶
	183944	SSGO 8*24 HT1	无痕橡胶
	183945	SSGO 10*30 HT1	无痕橡胶
	183946	SSGO 15*45 HT1	无痕橡胶

▶ 交换用吸盘-波纹管式1.5段用

页	货号 No.	规格	材质
3-14	183883	SFGA 11 SI	硅胶
	183884	SFGA 14 SI	硅胶
	183885	SFGA 16 SI	硅胶
	183886	SFGA 20 SI	硅胶
	183887	SFGA 22 SI	硅胶
	183888	SFGA 25 SI	硅胶
	183889	SFGA 33 SI	硅胶
	183890	SFGA 43 SI	硅胶
	183891	SFGA 53 SI	硅胶
	183892	SFGA 63 SI	硅胶
3-14	183865	SFGA 11 HT1	无痕橡胶
	183866	SFGA 14 HT1	无痕橡胶
	183867	SFGA 16 HT1	无痕橡胶
	183868	SFGA 20 HT1	无痕橡胶
	183869	SFGA 22 HT1	无痕橡胶
	183870	SFGA 25 HT1	无痕橡胶
	183871	SFGA 33 HT1	无痕橡胶
183872	SFGA 43 HT1	无痕橡胶	
183873	SFGA 53 HT1	无痕橡胶	

▶ 交换用吸盘-波纹管式2.5段用

页	货号 No.	规格	材质
3-15	183921	SFG 5 SI	硅胶
	183922	SFG 7 SI	硅胶
	183923	SFG 9 SI	硅胶
	183924	SFG 12 SI	硅胶
	183925	SFG 14 SI	硅胶
	184085	SFG 18 SI	硅胶
	183926	SFG 20 SI	硅胶
	183927	SFG 25 SI	硅胶
	183928	SFG 32 SI	硅胶
	183929	SFG 42 SI	硅胶
3-15	183930	SFG 52 SI	硅胶
	183931	SFG 62 SI	硅胶
	183901	SFG 9 HT1	无痕橡胶
	183902	SFG 12 HT1	无痕橡胶
	183903	SFG 14 HT1	无痕橡胶
	183904	SFG 18 HT1	无痕橡胶
	183905	SFG 20 HT1	无痕橡胶
	183906	SFG 25 HT1	无痕橡胶
183907	SFG 32 HT1	无痕橡胶	
183908	SFG 42 HT1	无痕橡胶	

吸着●吸盘



真空夹持器

适用于小工件吸着搬运的小型真空夹持器。

▶ 一个夹持器可以搬运形状不同的工件（木材、树脂、瓦楞纸板等）。

真空夹持器				
外形尺寸	<p>※因不带真空发生器，请将塑胶真空发生器SSBP系列连接到φ8上。</p>			
品名	真空夹持器76x22x10mm	真空夹持器海绵76x22mm	真空夹持器120x60x10mm	真空夹持器海绵120x60mm
货号 No.	183977	183978	183979	183980
规格	SFM-76/22-SW-10-B	SFMSEAL76/22SW10BW/OV	SFX-120/60-SW-1.5-10-B	SFXFMSEAL120/60SW10BW/OV
重量	50.0g	1.5g	500.0g	6.5g

规格

品名	规格	网眼数	内径 (mm)	空气消费量 (L/min)	最大保持力 (N) ※-60kPa时	耐热 (°C)	真空发生器
真空夹持器	SFM-76/22-SW-10-B	26	5	-	40 (所有的网眼被覆盖时)	80	无
	SFX-120/60-SW-1.5-10-B	10	15	117 (吸入69)	98 (所有的网眼被覆盖时)		有

※工件接触不到吸入面时，关闭特殊阀，防止真空泄露，发挥最大的保持力。根据工件的不同，真空网眼最少要覆盖30~50%。
 ※制品确认需要另外的回路。

夹具交换

夹具自动交换
手动式

夹具交换

自动夹具
交换系统

抓 取

微型气缸

微型气缸用
配件

矩形气缸

矩形气缸用
配件

机能夹具

缓冲材料

吸 着

吸盘

吸着器具

吸盘套吸盘

真空发生器 /
过滤器 /
确认阀

超小型注塑品用
真空配件

真空发生单元

剪 切

微型气剪
(小型·中型)

气剪(大型)

基础框架·模组

钢管系列

型材系列

立体框架SUS

基础铝材

标准夹具

配管部品·传感器

配管部品

制品确认用
传感器

电源通信
IO单元

轻量化系列

框架 / 吸着 /
气缸 / 挡板 /
汇流板

装配工具

工具 / 治具

索 引



吸着金具

根据吸盘的种类选择，以确保吸附。



细微型

3-21



微型

3-21



小型

3-24



大型

3-27



微型

3-21



小型

3-24

塑料吸着金具

金具本体是树脂材质，实现轻量化。

吸着金具·带保持机构

防转式吸着金具。行程长，用阻挡气缸保持当前状态的机能。



3-28



细微型

3-29



微型

3-29



小型

3-29



1/8连接用

3-30

防转式

具有防转固定，可以安装特殊吸盘的组合吸着部品。

防转式

防转式，可以安装特殊吸盘的组合式吸着金具。



角度调整

3-30



大型

3-30

固定式

请配合安装蛇纹吸盘使用。



3-32

微型气缸用

将吸盘安装在微型气缸的顶端部上。



3-32

调整器

与工件的高度相配合，吸着金具的高度可调整。



3-33

吸着角度调整支架

根据工件的形状，可以调整角度。



3-34

■ 吸着金具弹簧参数

No.	产品规格	弹簧参数 (N/mm)	压缩时弹力 (N)	No.	产品规格	弹簧参数 (N/mm)	压缩时弹力 (N)
1	VFILB-M/VFILB-M-P8	0.29	2.62	8	VFIL1-SS-30 / VFIL2-22-30-P8 VFIL2-SS-30-P12	0.12	4.49
2	VFILB2-SSH / VFILB2-SSH-P12 VFILB2-SH / VFILB2-SH-P12 VFILB2-SH1/8 / VFILB2-SH1/8-P12	0.65	7.76	9	VFIL-S-5A / VFIL1-S-5-P12 VFIL1-S-5-P20	0.27	2.46
3	VFILB2-SSH-20 / VFILB2-SSH-20-P12 / VFILB2-SH-20 / VFILB2-SH-20-P12 / VFILB2-SH1/8-20 / VFILB2-SH1/8-20 -P12	0.50	12.10	10	VFIL-S-10A / VFIL1-S-10-P12 VFIL1-S-10-P20	0.16	2.63
4	VFIL-H	0.80	16.87	11	VFIL-S-20A / VFIL1-S-20-P12 / VFIL1-S-20-P20	0.11	2.81
5	VFIL1-SS-5 / VFIL2-SS-5-P8 VFIL2-SS-5-P12	0.50	3.99	12	VFIL-S-30A / VFIL1-S-30-P12 / VFIL1-S-30-P20	0.08	2.91
6	VFIL1-SS-10 / VFIL2-SS-10-P8 / VFIL2-SS-10-P12	0.25	3.99	13	VFI-L-20-M17 / VFI-L-20-P20	1.11	28.96
7	VFIL-SS-20 / VFIL2-SS-20-P8 / VFIL2-SS-20-P12	0.17	4.16	14	VFI-L-50-M17 / VFI-L-50-P20	0.67	37.43
				15	VFI-L-100-M22	0.19	19.81

※弹簧参数和压缩时弹力仅供参考。



吸着金具 (细微型 / 微型)



可以直接安装在立体框架的连接金具上。

根据吸盘的种类选择，以确保吸附。

- 吸盘另外订购。
- 吸盘固定方式：嵌入式
- 吸着金具（微型）的配管接头由BF-5变更至BF-6。
- 吸着金具（微型）钢管仕样的支架由13mm变更至18mm。

吸着金具 (细微型)		
外形尺寸		
货号 No.	210785	210818
规格	VFILB-M	VFILB-M-P8
重量	5g	6g
配管 / 组装	φ4 / M6×0.75	φ4 / φ8
对应吸盘	VAPH-4(6)M → 3-4 / VAPH(F)-3C-3 → 3-6 / φ1.2~3.5 → 3-12	



吸着金具安装头 -M3-细微型用

货号 No.	131316
规格	N01891-201

- 重量：1g
- 附垫圈
- 对象：吸着金具(细微型)，防转式金具(细微型)

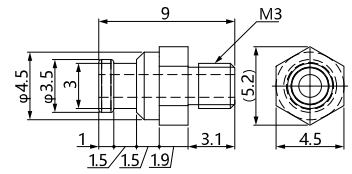

吸着金具 (微型)			
外形尺寸 (5st)			
货号 No.	211029	211030	211031
规格	VFIL1-SS-5	VFIL2-SS-5-P8	VFIL2-SS-5-P12
重量	14g	9g	13g
配管 / 组装	φ6 / M10 P=1.0	φ6 / φ8	φ6 / φ8
对应吸盘	φ4~14 → 3-4,7,8 / TR-1062-1~4M → 3-6 / φ1.2~3.5 → 3-12		

吸着金具 (微型)		
外形尺寸 (5st)		
货号 No.	211109	211105
规格	VFILP-SS-5	VFILP-SS-5-P12
重量	9g	4g
配管 / 组装	φ6 / M10 P=1.0	φ6 / φ12
对应吸盘	φ4~14 → 3-4,7,8 / TR-1062-1~4M → 3-6 / φ1.2~3.5 → 3-12	

夹具交换

夹具自动交换
手动式

夹具交换

自动夹具
交换系统

抓取

微型气缸

微型气缸用
配件

矩形气缸

矩形气缸用
配件

机能夹具

缓冲材料

吸着

吸盘

吸着金具

吸盘套吸盘

真空发生器 /
过滤器 /
确认阀

超小型注塑品用
真空配件

真空发生单元

剪切

微型气剪
(小型·中型)

气剪(大型)

基础框架·模组

钢管系列

型材系列

立体框架SUS

基础铝材

标准夹具

配管部品·传感器

配管部品

制品确认用
传感器

电源通信
IO单元

轻量化系列

框架 / 吸着 /
气缸 / 挡板 /
汇流板

装配工具

工具 / 治具

索引



吸着金具 (微型)

根据吸盘的种类选择使用，以确保吸附。









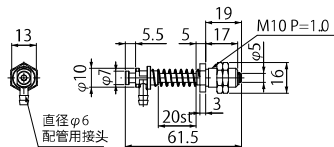
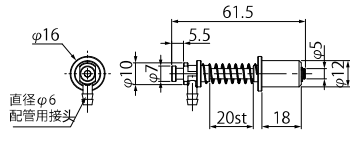

- 吸盘另外订购。
- 吸盘固定方式：嵌入式
- 吸着金具 (微型) 的配管接头由BF-5变更至BF-6。
- 吸着金具 (微型) 钢管仕样的支架由13mm变更至18mm。

吸着金具 (微型)			
外形尺寸 (10st)			
货号 No.	211032	211033	211034
规格	VFIL1-SS-10	VFIL2-SS-10-P8	VFIL2-SS-10-P12
重量	15g	9g	14g
配管 / 组装	φ6 / M10 P=1.0	φ6 / φ8	φ6 / φ12
对应吸盘	φ4~14 → 3-4,7,8 / TR-1062-1~4M → 3-6 / φ1.2~3.5 → 3-12		
吸着金具 (微型)			
外形尺寸 (10st)			
货号 No.	211110	211106	
规格	VFILP-SS-10	VFILP-SS-10-P12	
重量	9g	4g	
配管 / 组装	φ6 / M10 P=1.0	φ6 / φ12	
对应吸盘	φ4~14 → 3-4,7,8 / TR-1062-1~4M → 3-6 / φ1.2~3.5 → 3-12		
吸着金具 (微型)			
外形尺寸 (20st)			
货号 No.	211035	211036	211037
规格	VFIL1-SS-20	VFIL2-SS-20-P8	VFIL2-SS-20-P12
重量	15g	10g	14g
配管 / 组装	φ6 / M10 P=1.0	φ6 / φ8	φ6 / φ12
对应吸盘	φ4~14 → 3-4,7,8 / TR-1062-1~4M → 3-6 / φ1.2~3.5 → 3-12		

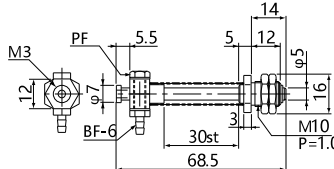
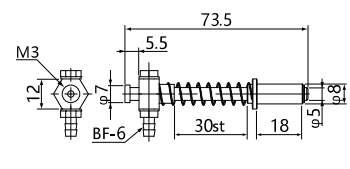
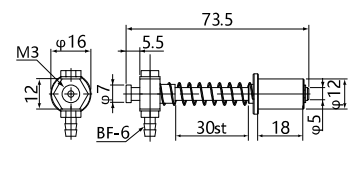

可以直接安装在立体框架的连接金具上。

- 吸盘另外订购。
- 吸盘固定方式：嵌入式
- 吸着金具（微型）的配管接头由BF-5变更至BF-6。
- 吸着金具（微型）钢管仕样的安装部分由13mm变更至18mm。

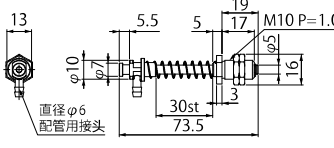
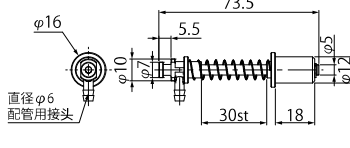
吸着金具 (微型)	 NEW	 NEW	
外形尺寸 (20st)			
货号 No.	211111	211107	
规格	VFILP-SS-20	VFILP-SS-20-P12	
重量	10g	6g	
配管/组装	$\phi 6 / M10 P=1.0$	$\phi 6 / \phi 12$	
对应吸盘	$\phi 4 \sim 14 \Rightarrow 3-4,7,8 / TR-1062-1 \sim 4M \Rightarrow 3-6 / \phi 1.2 \sim 3.5 \Rightarrow 3-12$		
吸着金具 (微型)			
外形尺寸 (30st)			
货号 No.	211038	211039	211040
规格	VFIL1-SS-30	VFIL2-SS-30-P8	VFIL2-SS-30-P12
重量	16g	11g	15g
配管/组装	$\phi 6 / M10 P=1.0$	$\phi 6 / \phi 8$	$\phi 6 / \phi 12$
对应吸盘	$\phi 4 \sim 14 \Rightarrow 3-4,7,8 / TR-1062-1 \sim 4M \Rightarrow 3-6 / \phi 1.2 \sim 3.5 \Rightarrow 3-12$		
吸着金具 (微型)	 NEW	 NEW	
外形尺寸 (30st)			
货号 No.	211112	211108	
规格	VFILP-SS-30	VFILP-SS-30-P12	
重量	11g	7g	
配管/组装	$\phi 6 / M10 P=1.0$	$\phi 6 / \phi 12$	
对应吸盘	$\phi 4 \sim 14 \Rightarrow 3-4,7,8 / TR-1062-1 \sim 4M \Rightarrow 3-6 / \phi 1.2 \sim 3.5 \Rightarrow 3-12$		

锥形垫片（微型）

货号 No.	371362
规格	$\phi 10$ (VFIL-SS用)

- 吸着部品固定在板上时使用。
- 对象：吸着金具（微型）、防转式金具（微型、小型）

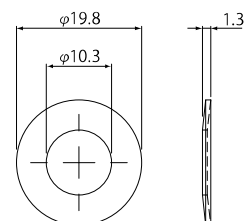

夹具交换

夹具自动交换
手动式

夹具交换

自动夹具
交换系统

抓取

微型气缸

微型气缸用
配件

矩形气缸

矩形气缸用
配件

机能夹具

缓冲材料

吸着

吸盘

吸着金具

吸盘套吸盘

真空发生器 /
过滤器 /
确认阀

超小型注塑用品
真空配件

真空发生单元

剪切

微型气剪
(小型、中型)

气剪(大型)

基础框架·模组

钢管系列

型材系列

立体框架SUS

基础铝材

标准夹具

配管部品·传感器

配管部品

制品确认用
传感器

电源通信
IO单元

轻量化系列

框架 / 吸着 /
气缸 / 挡板 /
汇流板

装配工具

工具 / 治具

索引



吸着金具 (小型)

根据吸盘的种类选择使用，以确保吸附。









- 吸盘另外订购。
- 吸盘固定方式：嵌入式
- 吸着金具（小型）钢管仕样的支架由16mm变更至21mm。

吸着金具 (小型)			
外形尺寸 (5st)			
货号 No.	210974	211006	211007
规格	VFIL-S-5A	VFIL1-S-5-P12	VFIL1-S-5-P20
重量	20g	15g	29g
配管 / 组装	φ6 / M12 P=1.0	φ6 / φ12	φ6 / φ20
对应吸盘	φ15~45 → 3-4,5,6,7,8 (但 3-6 从TR1062-1~4进行选择) / SQN系列从φ5~22选择 → 3-12,14,15		
吸着金具 (小型)			
外形尺寸 (5st)			
货号 No.	211097	211092	
规格	VFILP-S-5	VFILP-S-5-P12	
重量	16g	7g	
配管 / 组装	φ6 / M12 P=1.0	φ6 / φ12	
对应吸盘	φ15~45 → 3-4,5,6,7,8 (但 3-6 从TR-1062-1~4进行选择) / SQN系列从φ5~φ22选择 → 3-12,14,15		
吸着金具 (小型)			
外形尺寸 (10st)			
货号 No.	210975	211008	211009
规格	VFIL-S-10A	VFIL1-S-10-P12	VFIL1-S-10-P20
重量	21g	16g	29g
配管 / 组装	φ6 / M12 P=1.0	φ6 / φ12	φ6 / φ20
对应吸盘	φ15~45 → 3-4,5,6,7,8 (但 3-6 从TR1062-1~4进行选择) / SQN系列从φ5~22选择 → 3-12,14,15		

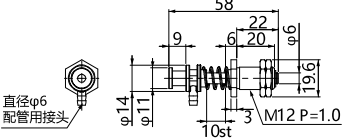
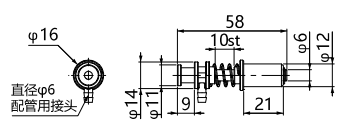

可以直接安装在立体框架的连接金具上。

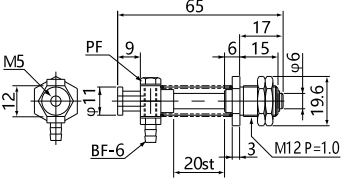
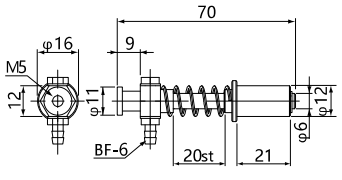
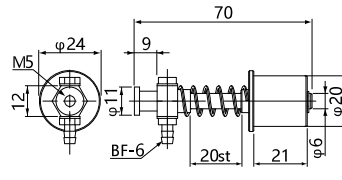
- 吸盘另外订购。
- 吸盘固定方式：嵌入式
- 吸着金具（小型）钢管仕样的支架由16mm变更至21mm。

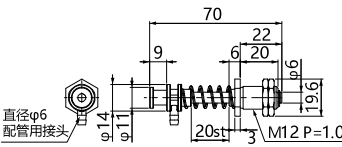
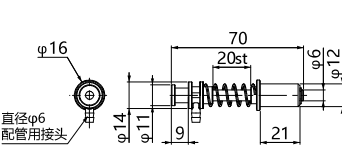
吸着金具 (小型)	 NEW	 NEW	
外形尺寸 (10st)			
货号 No.	211098	211093	
规格	VFILP-S-10	VFILP-S-10-P12	
重量	16g	7g	
配管 / 组装	φ6 / M12 P=1.0	φ6 / φ12	
对应吸盘	φ15~45 → 3-4,5,6,7,8 (但 3-6 从TR-1062-1~4进行选择) / SQN系列从φ5~φ22选择 → 3-12,14,15		
吸着金具 (小型)			
外形尺寸 (20st)			
货号 No.	210976	211010	211011
规格	VFIL-S-20A	FIL1-S-20-P12	VFIL1-S-20-P20
重量	22g	18g	31g
配管 / 组装	φ6 / M12 P=1.0	φ6 / φ12	φ6 / φ20
对应吸盘	φ15~45 → 3-4,5,6,7,8 (但 3-6 从TR1062-1~4进行选择) / SQN系列从φ5~22选择 → 3-12,14,15		
吸着金具 (小型)	 NEW	 NEW	
外形尺寸 (20st)			
货号 No.	211099	211094	
规格	VFILP-S-20	VFILP-S-20-P12	
重量	17g	8g	
配管 / 组装	φ6 / M12 P=1.0	φ6 / φ12	
对应吸盘	φ15~45 → 3-4,5,6,7,8 (但 3-6 从TR-1062-1~4进行选择) / SQN系列从φ5~φ22选择 → 3-12,14,15		

夹具交换

夹具自动交换
手动式

夹具交换

自动夹具
交换系统

抓 取

微型气缸

微型气缸用
配件

矩形气缸

矩形气缸用
配件

机能夹具

缓冲材料

吸 着

吸盘

吸着金具

吸盘套吸盘

真空发生器 /
过滤器 /
确认阀

超小型注塑品用
真空配件

真空发生单元

剪 切

微型气剪
(小型、中型)

气剪(大型)

基础框架·模组

钢管系列

型材系列

立体框架SUS

基础铝材

标准夹具

配管部品·传感器

配管部品

制品确认用
传感器

电源通信
IO单元

轻量化系列

框架 / 吸着 /
气缸 / 挡板 /
汇流板

装配工具

工具 / 治具

索引

吸着金具 (小型)



可以直接安装在立体框架的连接金具上。

- 吸盘另外订购。
- 吸盘固定方式：嵌入式
- 吸着金具 (小型) 钢管仕样的支架由16mm变更至21mm。

吸着金具 (小型)			
外形尺寸 (30st)			
货号 No.	210977	211012	211013
规格	VFIL-S-30A	VFIL1-S-30-P12	VFIL1-S-30-P20
重量	24g	19g	32g
配管 / 组装	φ6 / M12 P=1.0	φ6 / φ12	φ6 / φ20
对应吸盘	φ15~45 → 3-4,5,6,7,8 (但 3-6 从TR1062-1~4进行选择) / SQN系列从φ5~22选择 → 3-12,14,15		

吸着金具 (小型)		
外形尺寸 (30st)		
货号 No.	211100	211095
规格	VFILP-S-30	VFILP-S-30-P12
重量	18g	9g
配管 / 组装	φ6 / M12 P=1.0	φ6 / φ12
对应吸盘	φ15~45 → 3-4,5,6,7,8 (但 3-6 从TR-1062-1~4进行选择) / SQN系列从φ5~φ22选择 → 3-12,14,15	



锥形垫片 (小型)

货号 No.	370244
规格	φ12 (VFIL-S用)

- 吸着金具固定在板上时使用。
- 对象：吸着金具 (小型)

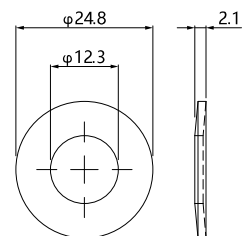



吸着金具 (大型)

根据吸盘的种类选择使用，以确保吸附。



可以直接安装在立体框架的连接金具上。

- 吸盘另外订购。
- 吸盘固定方式：嵌入式、螺丝固定式
- 吸着金具 (大型) 的安装头另外订购。

吸着金具 (大型)				
外形尺寸				
货号 No.	210886	210887	210888	210889
规格	VFI-L-20-P20	VFI-L-50-P20	VFI-L-20-M17	VFI-L-50-M17
重量	45g	55g	50g	60g
配管 / 组装	φ6 (配管时需要RBF → (6-6) BF-6 → (6-5)) / φ20		φ6 (配管时需要RBF → (6-6) BF-6 → (6-5)) / M17 P=1.0	
对应吸盘	φ24~118 → 3-7,8,11,13,14,15,17			

夹具交换

夹具自动交换
手动式

夹具交换

自动夹具
交换系统

抓取

微型气缸

微型气缸用
配件

矩形气缸

矩形气缸用
配件

机能夹具

缓冲材料

吸着

吸盘

吸着金具

吸盘套吸盘

真空发生器 /
过滤器 /
确认阀

超小型注塑用品
真空配件

真空发生单元

剪切

微型气剪
(小型·中型)

气剪(大型)

基础框架·模组

钢管系列

型材系列

立体框架SUS

基础铝材

标准夹具

配管部品·传感器

配管部品

制品确认用
传感器

电源通信
IO单元

轻量化系列

框架 / 吸着 /
气缸 / 挡板 /
汇流板

装配工具

工具 / 治具

索引

吸着金具 (大型)	
外形尺寸	<p>※ 100st以内使用</p>
货号 No.	210917
规格	VFI-L-100-M22
重量	220g
配管 / 组装	φ6 / M22 P=1.5
对应吸盘	φ24~70

吸着安装头-嵌入式-小型用

货号 No.	230066
规格	XL0037-106

- 重量: 5g
- 对象: 吸着金具 (大型)、防转式金具 (1/8系列)、防转式金具 (大型)

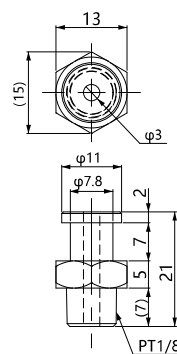

吸着安装头-螺丝固定式用

货号 No.	230067
规格	XL0037-103

- 重量: 10g
- 对象: 吸着金具 (大型)、防转式金具 (1/8系列)、防转式金具 (大型)

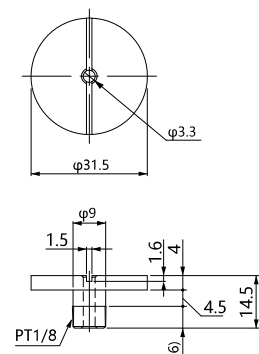



吸着金具 · 附保持机能

防转式吸着金具。行程长，用阻挡气缸保持当前状态的机能。



可以直接安装在立体框架的连接金具上。



吸着金具 · 附保持机能50H

货号 No.	110556
规格	L10761-200

- 重量: 200g
- 配管: $\phi 6$ (配管需要RBF-6-6和BF-6-6-5)
- 组装: $\phi 20$

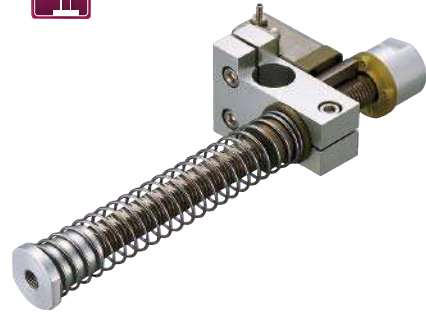
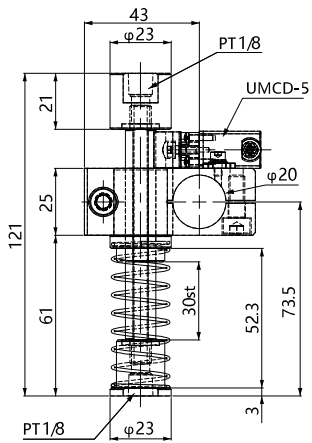
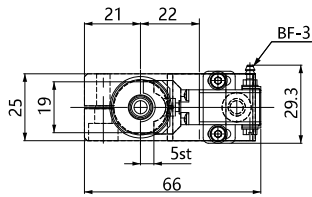

吸着金具 · 附保持机能100H

货号 No.	110565
规格	L10761-100

- 重量: 200g
- 配管: $\phi 6$ (配管需要RBF-6-6和BF-6-6-5)
- 组装: $\phi 20$

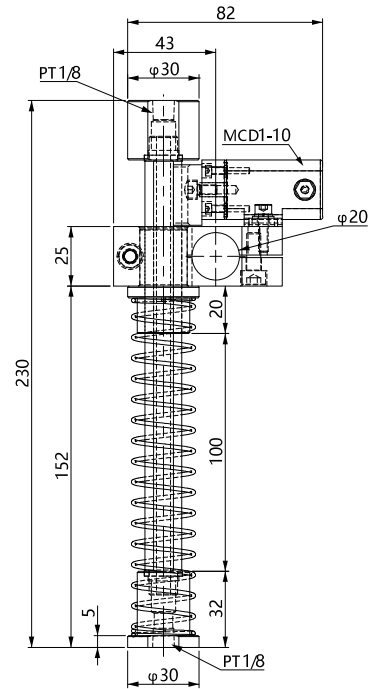
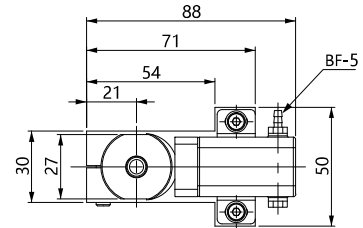



防转式 (细微型 / 微型 / 小型)



可以直接安装在立体框架的连接金具上。

防转式，可以安装特殊吸盘的组合式吸着金具。

- VFI LB2-SSH (微型) SH (小型) 的末端部位配管接头的组装孔径由M4变更成M5。
- VFI LB2-SSH (微型)、SH (小型) 的末端部位配管接头变更成BF-6。

对应吸盘	VAPH-4(6)M → 3-4 / VAPH(F)-3C-3 → 3-6 / φ1.2~3.5 → 3-2
防转式 (细微型)	
外形尺寸	
货号 No.	210823
规格	VFILB-MSH
重量	5g
配管 / 组装	φ4 / M6 P=0.75

▶ VFILB-SSH的选项

吸着安装头-M5-微型用

货号 No.	131208
规格	N01892-201

● 安装螺丝M5 ● 附垫圈

▶ VFILB-SH的选项

吸着安装头-M5-小型用

货号 No.	131209
规格	N01892-301

● 安装螺丝M5 ● 附垫圈

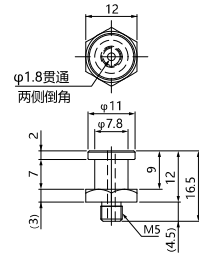
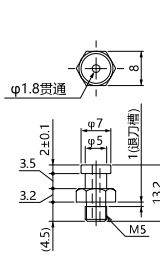

※ 吸着金具安装头-M3-细微型的详细说明请参照 3-21。

对应吸盘	φ4~14 → 3-4,7,8 / TR-1062-1~4M → 3-6 / φ1.2~3.5 → 3-12			
防转式 (微型)				
外形尺寸				
货号 No.	211041	211042	211043	211044
规格	VFILB2-SSH	VFILB2-SSH-P12	VFILB2-SSH-20	VFILB2-SSH-20-P12
重量	28g	20g	31g	24g
配管 / 组装	φ6 / M10 P=1.0	φ6 / φ12	φ6 / M10 P=1.0	φ6 / φ12

对应吸盘	φ5~45 → 3-4,5,6,7,8 (但 3-6 从TR1062-1~4进行选择) / SQN系列从φ5~22选择 → 3-12,14,15			
防转式 (小型)				
外形尺寸				
货号 No.	211045	211046	211047	211048
规格	VFILB2-SH	VFILB2-SH-P12	VFILB2-SH-20	VFILB2-SH-20-P12
重量	32g	25g	35g	27g
配管 / 组装	φ6 / M10 P=1.0	φ6 / φ12	φ6 / M10 P=1.0	φ6 / φ12

夹具交换

夹具自动交换
手动式

夹具交换

自动夹具
交换系统

抓取

微型气缸

微型气缸用
配件

矩形气缸

矩形气缸用
配件

机械夹具

缓冲材料

吸着

吸盘

吸着金具

吸盘套吸盘

真空发生器 /
过滤器 /
确认阀

超小型注塑品用
真空配件

真空发生单元

剪切

微型气剪
(小型、中型)

气剪(大型)

基础框架·模组

钢管系列

型材系列

立体框架SUS

基础铝材

标准夹具

配管部品·传感器

配管部品

制品确认用
传感器

电源通信
IO单元

轻量化系列

框架 / 吸着 /
气缸 / 挡板 /
汇流板

装配工具

工具 / 治具

索引



防转式 (1/8连接用 / 角度调整 / 大型)



可以直接安装在立体框架的连接金具上。

防转式，可以安装特殊吸盘的组合式吸着金具。

● VFILB2-SH的末端部位配管接头安装孔径由M4变更成M5。

● VFILB2-SH的末端部位配管接头变更成BF-6。

防转式 (1/8连接用)				
外形尺寸				
货号 No.	211049	211050	211051	211052
规格	VFILB2-SH 1/8	VFILB2-SH 1/8-P12	VFILB2-SH 1/8-20	VFILB2-SH 1/8-20-P12
重量	25g	19g	27g	22g
配管 / 组装	φ6 / M10 P=1.0	φ6 / φ12	φ6 / M10 P=1.0	φ6 / φ12
对应吸盘	φ15~118 → 3-7,8,11,13,14,15,17			

※不带气压供给口的接头 ※因为没有附带吸盘安装金具，请使用M5-微型以及小型 (3-27) 的吸着安装头。

防转式 (角度调整)				
外形尺寸				
货号 No.	210991	210993	210992	210994
规格	VFILBR-H-10	VFILBR-H-10-P12	VFILBR-H-20	VFILBR-H-20-P12
重量	33g	27g	36g	30g
配管 / 组装	φ6 / M10 P=1.0	φ6 / φ12	φ6 / M10 P=1.0	φ6 / φ12
对应吸盘	φ5~45 → 3-4,5,6,7,8 (但 3-6 从TR1062-1~4进行选择) / SQN系列从φ5~22选择 → 3-12,14,15			

※不带气压供给口的接头 ※因为没有附带吸盘安装金具，请使用M5-微型以及小型 (3-29) 的吸着安装头。

防转式 (大型)	
外形尺寸	
货号 No.	210788
规格	VFIL-H
重量	102g
配管 / 组装	φ6 (配管需要RBF → 6-6) 和BF-6 → 6-5) / φ20
对应吸盘	φ33~63 → 3-17

※不带气压供给口的接头

※因为没有附带吸盘安装金具，请使用M5-微型以及小型 (3-27) 的吸着安装头。

● 后方配管PT1/8有加工，刚性优良，可以直接安装在立体框架φ20的金具上。



固定式 / 微型气缸用

安装与前端使用。

● 吸盘以及接头另外订购。

▶ 请配合安装蛇纹吸盘使用。



吸着金具-固定式-微型用

货号 No.	210699
规格	VFILK-SS-M10

- 重量: 6g
- 对应吸盘: $\phi 4 \sim 14$
- 吸盘固定方式: 嵌入式
- 不附带固定螺母 (3-33)

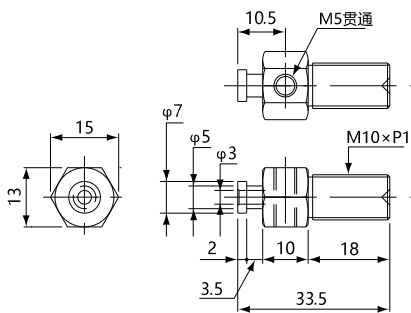

吸着金具-固定式-小型用

货号 No.	210698
规格	VFILK-S-M12

- 重量: 9g
- 对应吸盘: $\phi 15 \sim 45$
- 吸盘固定方式: 嵌入式
- 不附带固定螺母 (3-33)

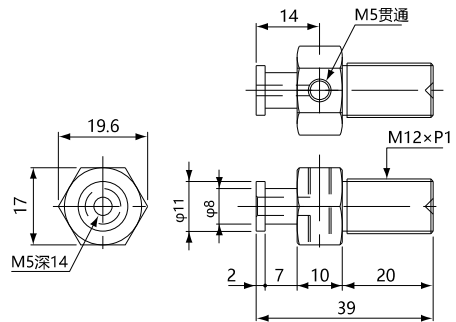

吸着
● 吸着金具

▶ 吸着产品的侧面时和气缸配套使用。



吸着金具-微型-细微型气缸用

货号 No.	230058
规格	XL0010-105

- 重量: 1g

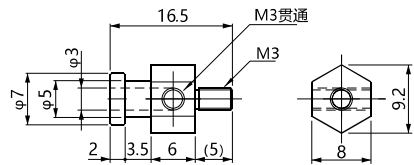

吸着金具-微型-微型气缸用

货号 No.	020844
规格	CP-064

- 重量: 7g

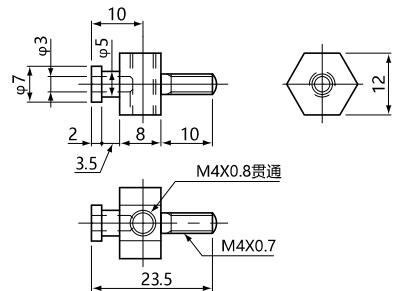

吸着金具-小型-细微型气缸用

货号 No.	023128
规格	CP-063A

- 重量: 10g
- 螺丝部M3

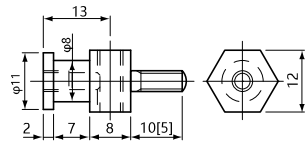

吸着金具-小型-微型气缸用

货号 No.	023195
规格	CP-063B

- 重量: 11g
- 螺丝部M4

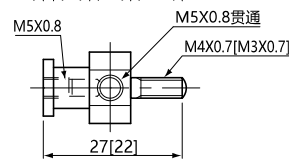

※ []内表示CP-063A



※图片为CP-063B, MCD1-10, VAPH-20C-1的组装例。



调整器

加工件的高低相配合，吸着金具的高度可调整。

▶ 可以延长吸盘和吸着金具的距离。



吸着金具调整器-细微型用

货号 No.	230072
规格	XL0061-100

● 重量: 2g

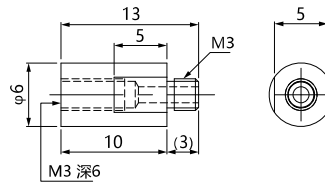

吸着金具调整器-微型用

货号 No.	230114
规格	XL0061-200

● 重量: 3g

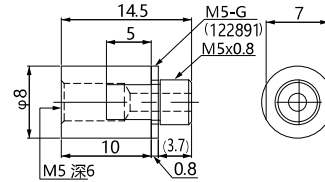

夹具交换

- 夹具自动交换 手动式
- 夹具交换
- 自动夹具 交换系统

抓取

- 微型气缸
- 微型气缸用 配件
- 矩形气缸
- 矩形气缸用 配件

机能夹具

- 缓冲材料

吸着

- 吸盘

吸着金具

- 吸盘套吸盘

- 真空发生器 / 过滤器 / 确认阀
- 超小型注塑品用 真空配件

- 真空发生单元

剪切

- 微型气剪 (小型·中型)
- 气剪(大型)

基础框架·模组

- 钢管系列

型材系列

- 立体框架SUS

基础铝材

- 标准夹具

配管部品·传感器

- 配管部品

制品确认用 传感器

- 电源通信 IO单元

轻量化系列

- 框架 / 吸着 / 气缸 / 挡板 / 汇流板

装配工具

- 工具 / 治具

索引

- 索引



吸着金具调整器-微型用

	20L	40L
货号 No.	022544	022545
规格	CP-023AL(20L)	CP-024AL(40L)

● 重量: 17g(20L) 21g(40L) ● 对应吸着金具: VFIL1-SS-5
● 不附带金具螺母。

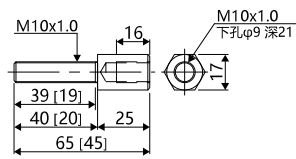

※ [] 内数据是20L的



吸着金具调整器·微型用

	20L	40L
货号 No.	023338	023339
规格	CP-AJM20	CP-AJM40

● 重量: 24g(20L) 28g(40L) ● 对应吸着金具: VFIL1-SS-5/10/20
● 不附带金具螺母。

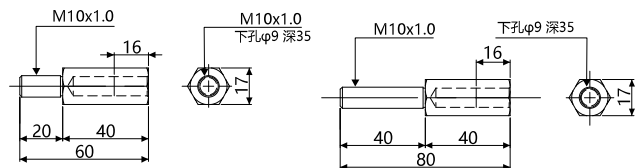

吸着金具螺母-微型用

货号 No.	120482
规格	VFIL-M10(10*14*3 P=1.0)

● 重量: 2g ● 螺丝径: M10

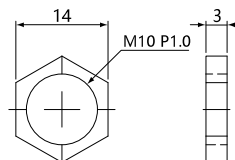

使用例



吸着金具调整器-微型用

	20L	40L
货号 No.	022542	022543
规格	CP-021AL(20L)	CP-022AL(40L)

● 重量: 17g(20L) 23g(40L) ● 对应吸着金具: VFIL1-S-5
● 不附带金具螺母。

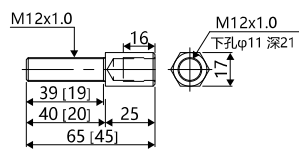

※ [] 内数据是20L的



吸着金具调整器-微型用

	20L	40L
货号 No.	023340	023341
规格	CP-AJS20	CP-AJS40

● 重量: 25g(20L) 31g(40L) ● 对应吸着金具: VFIL1-S-5/10/20
● 不附带金具螺母。

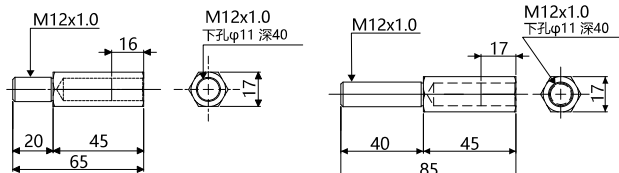

吸着金具螺母-小型用

货号 No.	120483
规格	VFIL-M12(12*17*3 P=1.0)

● 重量: 3g ● 螺丝径: M12

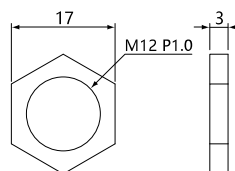



吸着角度调整支架

根据工件的形状，可以调整角度。



吸着金具角度调整支架
-小型-上侧

货号 No.	370698
规格	CP-019

- 重量: 48g
- 安装螺丝M5X15另外销售。
- 订购发货时是没有组装的。

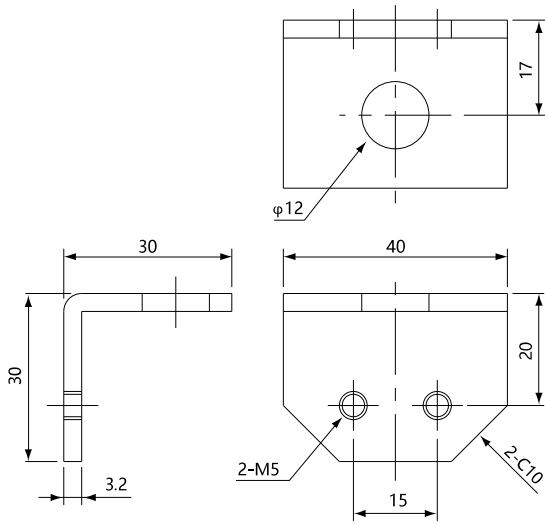

● 图片为CP-019R的组装例。

吸着 ● 吸着金具



吸着金具角度调整支架
-小型-下左

货号 No.	370789
规格	CP-019L

- 重量: 54g
- 安装螺丝M5X15另外销售。
- 订购发货时是没有组装的。

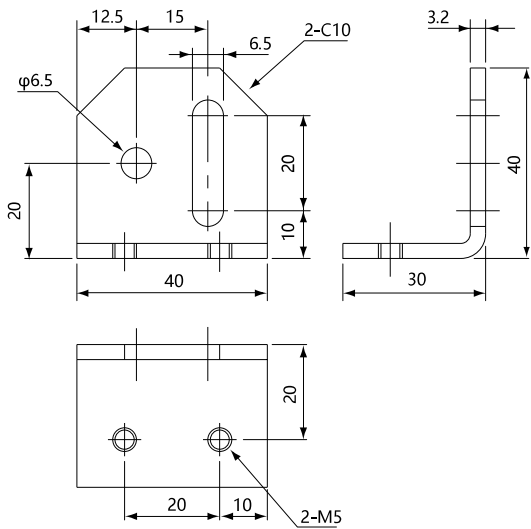

吸着金具角度调整支架
-小型-下右

货号 No.	370790
规格	CP-019R

- 重量: 54g
- 安装螺丝M5X15另外销售。
- 订购发货时是没有组装的。

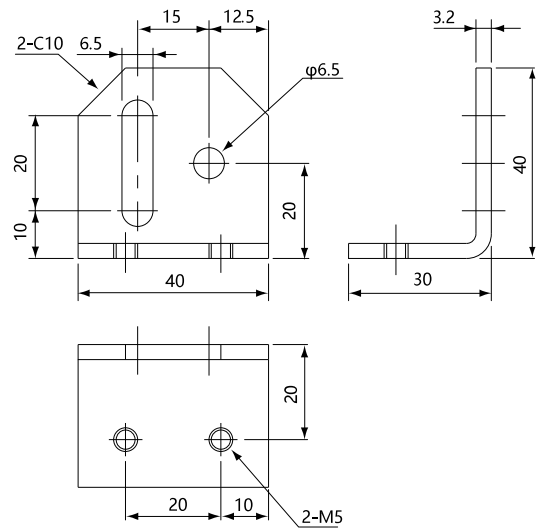

MEMO

A series of horizontal dashed lines for writing.



吸盘套吸盘

中间有贯通孔的工件（如食品，化妆品的盖子，小型齿轮等）取出机取出时，会自动落下。有没有因产品上有划伤油污附着而烦恼呢？

如果用吸盘套吸盘，就能将有空的制品取出来。

组合例

VAPH-30C-3使用例

EPLG-50-SS

外侧面纹管吸盘，吸着金具，堵孔吸盘，用中间金具进行组装，通过外侧面纹管吸盘，吸取工件面的平面，用堵孔吸盘将孔堵住。

▶ 中间金具用垫圈

中间金具用垫片		NEW
外形尺寸		
货号No.	210913	187128
规格	VFILK-P-S	SP-S5-6
重量	0.3g	2.0g
对应吸着金具	-	

▶ 中间金具

中间金具			NEW	NEW	NEW	NEW
小型用	微型用					
外形尺寸						
货号No.	210911	210912	211118	211119	211120	211121
规格	VFILK-PS-M5	VFILK-PSS-M5	VFILK-PIA-M5	VFILK-PIB-M5	VFILK-PIC-M5	VFILK-PID-M5
重量	1.5g	1.0g	1.0g	2.0g	4.0g	5.0g
对应中间吸盘	EPJG-(6,8,10,15)-S	强力化胶吸盘(茶色)	EPJG-(6,8)-S	EPJG-(10,15)-S	EPJG-(20,25)-S	EPJG-30-S
对应吸着金具	吸着金具：小型（也对应一部分微型）		VFILA-(B,C,D)-1/8		VFILA-(C,D)-1/8	VFILA-D-1/8

※中间金具订购时垫片(122891)需另外订购，参考。→ [6-8](#)

▶ 外金具

外金具	NEW	NEW	NEW
外形尺寸			
货号No.	211115	211116	211117
规格	VFILA-PHB-1/8	VFILA-PHC-1/8	VFILA-PHD-1/8
重量	13.0g	18.0g	34.0g
对应中间吸盘	EPLG-30S5, EPLG-40L	EPLG-40-S5	EPLG-50-S5
对应吸着金具	吸着金具：大型，防转式（1/8连接大型）		

吸盘套吸盘的组合请参考选定表

[3-38](#)



扫右上角的二维码即可观看部件的测试视频。

▶ 中间吸盘

吸盘直径	强化硅 (茶色)			硅胶吸盘 (白色透明)	
	φ3mm	φ4mm	φ6mm	φ6mm	φ8mm
中间吸盘		※微型	※微型		
外形尺寸					
货号No.	210897	210789	210790	042038	042039
规格	VAPH-3C-3	VAPH-4M	VAPH-6M	EPJG-6-S	EPJG-8-S
重量	1.0g	0.2g	0.3g	0.15g	0.25g
对应吸着金具	微型: VFILK-PSS-M5			微型: VFILK-PS-M5, VFILK-PIA-M5	

吸盘直径	硅胶吸盘 (白色透明)				
	φ10mm	φ15mm	φ20mm	φ25mm	φ30mm
中间吸盘			NEW	NEW	NEW
外形尺寸					
货号No.	042040	042041	042068	042069	042070
规格	EPJG-10-S	EPJG-15-S	EPJG-20-S	EPJG-25-S	EPJG-30-S
重量	0.45g	1.0g	1.6g	2.7g	5.0g
对应吸着金具	小型: VFILK-PS-M5, VFILK-PIB-M5		VFILK-PIC-M5		VFILK-PID-M5

▶ 外侧吸盘

吸盘直径	强化硅 (茶色)				硅胶吸盘 (白色透明)		
	φ15mm	φ20mm	φ30mm	φ40mm	φ30mm	φ40mm	φ50mm
外侧吸盘					NEW	NEW	NEW
外形尺寸							
货号No.	210697	210661	210662	210663	042071	042072	042073
规格	VAPH-15C-3	VAPH-20C-3	VAPH-30C-3	VAPH-40C-3	EPLG-30-S5	EPLG-40-S5	EPLG-50-S5
重量	2.7g	2.9g	7.0g	18.4g	6.9g	15.7g	20.8g
对应中间吸盘	VAPH-4M/6M, VAPH-3C-3	EPJG-6-S/8-S	EPJG-6-S~EPJG-10-S	EPJG-6-S~EPJG-15-S	EPJG-(8,10)-S	EPJG-(8,15,20)-S	EPJG-(8~30)-S
对应吸着金具	小型: VFIL-S, VILF-SH系列 (3-24,25,26,29)				VFILA-PHB-1/8	VFILA-PHC-1/8	VFILA-PHD-1/8

吸盘套吸盘
测试套件

吸盘套吸盘的个人认为用
请一定用测试套件测试一下!

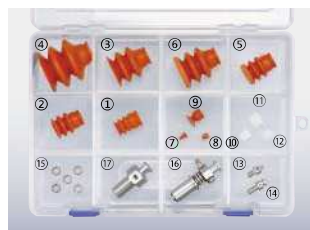

吸盘套吸盘样品工具箱

货号 No.	196688
规格	TEST KIT VERSION (1)

■ 套件内容

分类	品名	货号No.	规格	数量	对应吸盘
外侧 蛇纹管 吸盘	①强化硅蛇纹管吸盘(嵌入式)φ15	210697	VAPH-15C-3	1	⑦⑧
	②强化硅蛇纹管吸盘(嵌入式)φ20	210661	VAPH-20C-3	1	⑦⑧⑩⑪
	③强化硅蛇纹管吸盘(嵌入式)φ30	210662	VAPH-30C-3	1	⑦⑧⑩⑪⑫
	④强化硅蛇纹管吸盘(嵌入式)φ40	210663	VAPH-40C-3	1	⑦~⑫
	⑤强化硅蛇纹管海绵吸盘φ20	210914	VAPH-20C-10-3-SP	1	⑦⑧⑩⑪
堵孔吸盘	⑥强化硅蛇纹管海绵吸盘φ30	210915	VAPH-30C-15-3-SP	1	⑦⑧⑩⑪⑫
	⑦强化硅蛇纹管吸盘(嵌入式)φ3	210897	VAPH-3C-3	1	①~⑥
	⑧强化硅吸盘(嵌入式)φ6	210790	VAPH-6M	1	①~⑥
	⑨强化硅吸盘(嵌入式)φ14	210616	VAPH-14C	1	④
	⑩真空吸盘	042038	EPJG-6-S	1	②~⑥
中间金具	⑪真空吸盘	042039	EPJG-8-S	1	②~⑥
	⑫真空吸盘	042040	EPJG-10-S	1	③④⑥
	⑬吸盘里面用金具(微型)	210912	VFILK-PSS-M5	1	-
吸着金具	⑭吸盘里面用金具(微型)	210911	VFILK-PS-M5	1	-
	⑮吸着金具-小型-微型用	210913	VFILK-P-S	5	-
	⑯吸着金具(小型)5st	211006	VFIL1-S-5-P12	1	-
	⑰吸着金具-固定式-小型用	210698	VFILK-S-M12	1	-

夹具交换

夹具自动交换
手动式

夹具交换

自动夹具
交换系统

抓取

微型气缸

微型气缸用
配件

矩形气缸

矩形气缸用
配件

机能夹具

缓冲材料

吸着

吸盘

吸着金具

吸盘套吸盘

真空发生器 /
过滤器 /
确认阀

超小型注塑品用
真空配件

真空发生单元

剪切

微型气剪
(小型·中型)

气剪(大型)

基础框架·模组

钢管系列

型材系列

立体框架SUS

基础铝材

标准夹具

配管部品·传感器

配管部品

制品确认用
传感器

电源通信
IO单元

轻量化系列

框架 / 吸着 /
气缸 / 挡板 /
汇流板

装配工具

工具 / 治具

索引



吸盘套吸盘选定表

吸盘和金具的组合，实现取出中间有贯通孔的工件。

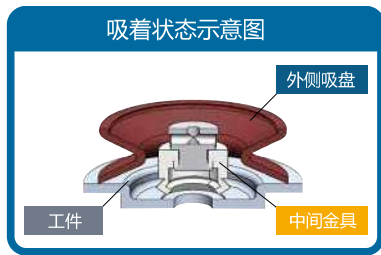
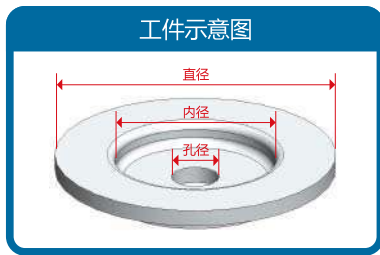

				外側吸盘						
货号No.	规格	吸盘直径	产品对应直径	210697	210661	210662	210663	042071	042072	042073
			产品对应直径	VAPH-15C-3	VAPH-20C-3	VAPH-30C-3	VAPH-40C-3	EPLG-30-S5	EPLG-40-S5	EPLG-50-S5
			对应直径	φ15	φ20	φ30	φ40	φ30	φ40	φ50
				φ8	φ11	φ15	φ18	φ19	φ25.7	φ35.7
				φ12以上	φ15以上	φ19以上	φ22以上	φ21以上	φ26以上	φ37以上
中间吸盘	210897	VAPH-3C-3	φ3	φ0.1~φ1	A	A	A	A		
	210789	VAPH-4M	φ4	φ0.1~φ1.5	1.2, 3	1.2, 3	1.2, 3	1.2, 3		
					4.0mm	3.5mm	-0.5mm	-5.5mm		
					A	A	A			
	210790	VAPH-6M	φ6	φ0.1~φ3	1.2, 3	1.2, 3	1.2, 3	1.2, 3		
					4.0mm	±0mm	-4.0mm			
					A	A	A			
	042038	EPJG-6-S	φ6	φ0.1~φ3	1.2, 3	1.2, 3	1.2, 3	1.2, 3		
					4.5mm	0.5mm	-4.5mm			
					B	B	B			
	042039	EPJG-8-S	φ8	φ0.1~φ4	B, C	B, C	B, C	B, C	B, C	B, C
					1.2, 3	1.2, 3	4.5, 6	4.5, 6	4.5, 6	
-1.3mm					-6.3mm	-4.1mm	-5.8mm	-6.8mm		
042040	EPJG-10-S	φ10	φ0.1~φ6	B, D	B, D	B, D	B, D	B, D	B, D	
				1.2, 3	1.2, 3	4.5, 6	4.5, 6	4.5, 6		
				-0.9mm	-5.3mm	-4.1mm	-5.8mm	-6.8mm		
042041	EPJG-15-S	φ15	φ0.1~φ10	D	D	D	D	D	D	
				H	I	4.5, 6	4.5, 6	4.5, 6		
				-5.2mm	-6.2mm					
042068	EPJG-20-S	φ20	φ0.1~φ16	E	E	E	E	E	E	
				H	I	4.5, 6	4.5, 6	4.5, 6		
				-4.2mm	-5.2mm					
042069	EPJG-25-S	φ25	φ0.1~φ20	E	E	E	E	E	E	
				I	I	4.5, 6	4.5, 6	4.5, 6		
				-4.1mm	-4.1mm					
042070	EPJG-30-S	φ30	φ0.1~φ24	F	F	F	F	F	F	
				I	I	4.5, 6	4.5, 6	4.5, 6		
				-0.8mm	-0.8mm					

表格示例

中间金具
外側金具
吸着金具
高度差尺寸

※本表请作为吸盘组合使用时参考用。

关于货号No.

中间金具		
记号	货号No.	规格
A	210912	VFILK-PSS-M5
B	210911	VFILK-PS-M5
C	211118	VFILK-PIA-M5
D	211119	VFILK-PIB-M5
E	211120	VFILK-PIC-M5
F	211121	VFILK-PID-M5

外側金具		
记号	货号No.	规格
G	211115	VFILA-PHB-1/8
H	211116	VFILA-PHC-1/8
I	211117	VFILA-PHD-1/8

吸着金具		
记号	货号No.	规格
1		VFIL-S系列
2		VFILB-2-SSH系列
3		VFILB-SH系列
4		VFI-L系列
5		VFILB2-SH1/8系列
6	210788	VFIL-H

中间金具垫片		
货号No.	高度	规格
210913	1mm	VFILK-P-S
187128	6mm	SP-S5-6

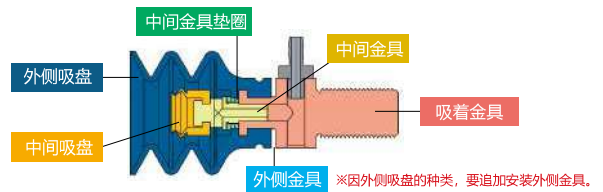

※因外側吸盘的种类，要追加安装外側金具。

吸着时，外側吸盘和中间吸盘的高度差

+：中间吸盘吸着面突出外側吸盘吸着面。
 -：中间吸盘吸着面不突出外側吸盘吸着面。
 ※不能调整+值到-值
 因为-值大的组合能用于有凹型结构的产品。



▶ 选定方法

例1.中间贯通孔工件

工件直径: $\phi 25$ 孔径: $\phi 4$ 高度差: 0mm

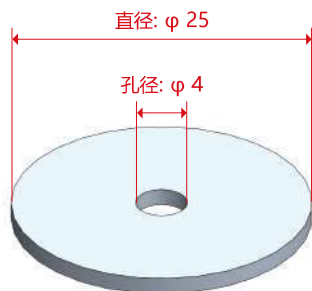

①中间吸盘

因为孔径是 $\phi 4$, 所以选择对应 $\phi 4$ 以上的吸盘。

②外侧吸盘

因为产品直径是 $\phi 25$, 所以选择对应到 $\phi 25$ 以内的吸盘。

③垫圈

当已选择的吸盘, 在选定表 (3-38) 处于绿色框为负值的吸着的高低差为 ± 0 时追加垫圈。

※漏气允许误差: 高低 ± 0.5 mm以内

※如果有多个选择对应, 请以合适总金额或者构成品的尺寸作为条件适当选择。

例2.有凹部工件

工件直径: $\phi 25$ 内径: $\phi 18$ 孔径: $\phi 4$ 高度差: 2mm

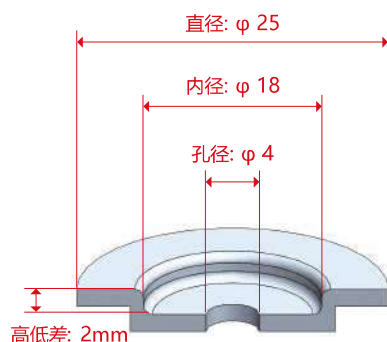

①中间吸盘

因为孔径是 $\phi 4$, 所以选择对应 $\phi 4$ 以上的吸盘。

②外侧吸盘

因为工件直径是 $\phi 25$ 并内径是 $\phi 18$, 请选择产品对应直径是 $\phi 25$ 以内而且吸盘直径 $\phi 18$ 以上的吸盘。

③垫圈

选定吸盘的选定表中绿色框的高度数值为2mm调整, 请追加垫片。

※请注意, 数据2mm以下的话, 可能发生漏气。

※漏气允许误差: 高低 ± 0.5 mm以内。

※如果有多个候选对应, 请以合适总金额或者构成品的尺寸作为条件适当选择。

▶ 配合案例介绍

案例 I



成形品 头盖

主要使用部品	外侧蛇纹吸盘	VAPH-20C-3
	堵孔用吸盘	TPJG-8-5
	吸着金具	VFIL-S-5A
	中间金具	VFILK-PS-M5

案例 II



成形品 齿轮

主要使用部品	外侧蛇纹吸盘	VAPH-20C-3
	堵孔用吸盘	TPJG-8-S
	吸着金具	VFIL-S-5A
	中间金具	VFILK-PS-M5

案例 III



成形品 轮脚

主要使用部品	外侧蛇纹吸盘	EPLG-30-S5
	堵孔用吸盘	EPJG-10-S
	吸着金具	VFILA-PHB-1/8
	中间金具	VFILK-PIB-M5

夹具交换

夹具自动交换
手动式

夹具交换

自动夹具
交换系统

抓 取

微型气缸

微型气缸用
配件

矩形气缸

矩形气缸用
配件

机能夹具

缓冲材料

吸 着

吸盘

吸着金具

吸盘套吸盘

真空发生器 /
过滤器 /
确认阀

超小型注塑品用
真空配件

真空发生单元

剪 切

微型气剪
(小型·中型)

气剪(大型)

基础框架·模组

钢管系列

型材系列

立体框架SUS

基础铝材

标准夹具

配管部品·传感器

配管部品

制品确认用
传感器

电源通信
IO单元

轻量化系列

框架 / 吸着 /
气缸 / 挡板 /
汇流板

装配工具

工具 / 治具

索 引



塑胶真空发生器小型



重量轻，高性能，
价格低廉的真空发生器。

3-41

小型过滤器



可以防止从真空侧吸入的水·油·铁粉等进入到真空发生器内。

3-43

真空发生器



轻小型·使用寿命长。

3-42

小型确认阀



请在真空小型确认阀上安装吸盘后再使用。

3-44

规格

品名	货号 No.	规格	重量 (g)	页码	
塑胶真空发生器	喷嘴 1.0mm 	183988	SSBP-10-S2-SDA	22	3-41
	喷嘴 1.5mm 	183989	SSBP-15-S2-SDA		
	喷嘴 2.0mm 	183991	SSBP-20-S3-SDA		
塑料真空发生器用安装板	183990	SBEF-PL-110*45 	-		
真空发生器	042034	ECV-10HS 	80	3-42	
真空发生器·带真空开关	042035	ECV-10HSCK 	120		
小型过滤阀		042036	EVFL-44	20	3-43
		042037	EVFL-66		
小型确认阀·真空吸盘用		184150	SSVK-M5	3	3-44
		184151	SSVK-G1/8	11	



塑胶真空发生器

重量轻，高性能价格低廉的真空发生器。



塑料真空发生器 喷嘴1.0mm

货号 No.	183988
规格	SSBP-10-S2-SDA

- 重量: 22g
- 压缩空气供给的气管使用内径: 4mm
- 真空气管使用内径: 6mm

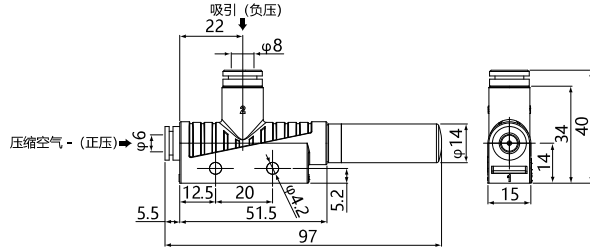

塑料真空发生器 喷嘴1.5mm

货号 No.	183989
规格	SSBP-15-S2-SDA

- 重量: 22g
- 压缩空气供给的气管使用内径: 4mm
- 真空气管使用内径: 6mm



塑料真空发生器 喷嘴2.0mm

货号 No.	183991
规格	SSBP-20-S3-SDA

- 重量: 50g
- 压缩空气供给的气管使用内径: 6mm
- 真空气管使用内径: 7mm

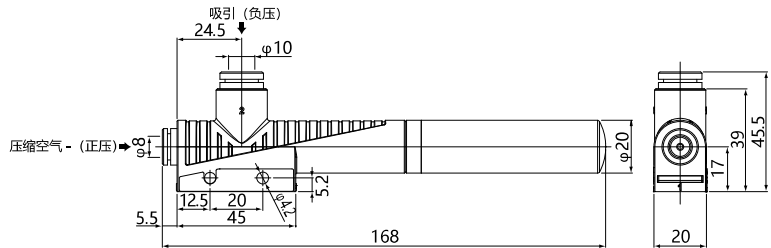

塑料真空发生器用 安装板

货号 No.	183990
规格	SBEF-PL-110*45

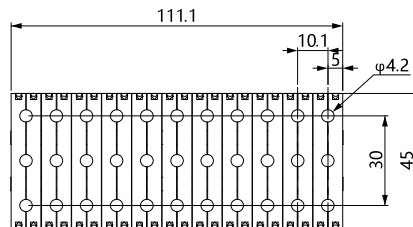

规格

品名	规格	喷嘴径φ (mm)	最大真空压 (kPa)	吸入量 (L/min)	动作压 (MPa)	空气消耗量 (L/min)*	噪音级 (db(A))	
							未吸着时	吸着时
塑胶真空发生器	SSBP-10-S2-SDA	φ 1.0	-85	37.7	0.45	48	65	59
	SSBP-15-S2-SDA	φ 1.5	-85	71.0	0.45	105	72	65
	SSBP-20-S3-SDA	φ 2.0	-85	127.0	0.45	197	77	68

*动作压是0.45MPa时

夹具交换

夹具自动交换
手动式

夹具交换

自动夹具
交换系统

抓取

微型气缸

微型气缸用
配件

矩形气缸

矩形气缸用
配件

机能夹具

缓冲材料

吸着

吸盘

吸着金具

吸盘套吸盘

真空发生器 /
过滤器 /
确认阀

超小型注塑品用
真空配件

真空发生单元

剪切

微型气剪
(小型、中型)

气剪(大型)

基础框架·模组

钢管系列

型材系列

立体框架SUS

基础铝材

标准夹具

配管部品·传感器

配管部品

制品确认用
传感器

电源通信
IO单元

轻量化系列

框架/吸着/
气缸/挡板/
汇流板

装配工具

工具/治具

索引



真空发生器

轻小型, 使用寿命长



货号 No.	042034
规格	ECV-10HS

●重量: 78g

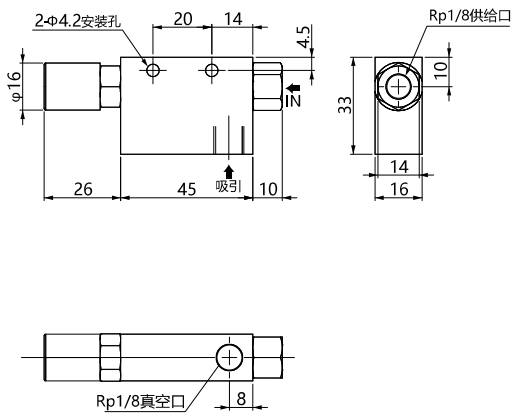

▶ 附带真空开关

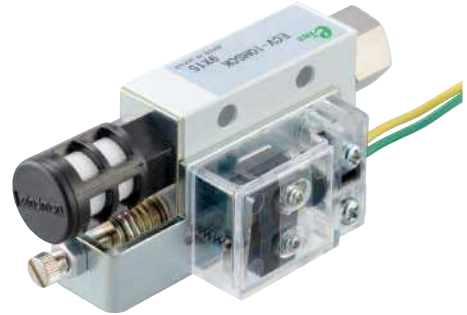

货号 No.	042035
规格	ECV-10HSCK

●重量: 120g

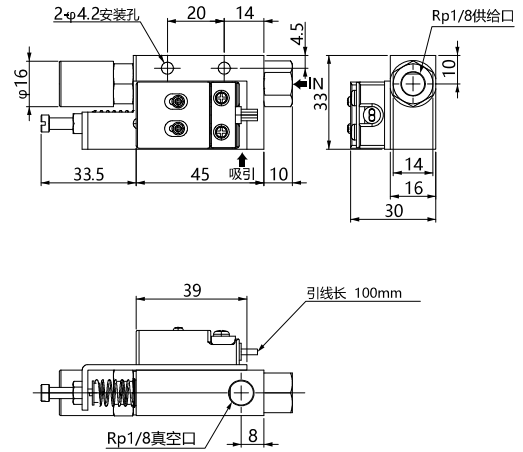

吸着 ● 真空发生器 / 过滤器 / 确认阀

规格

品名	规格	喷嘴径 (mm)	吸入量 (L/min)	到达真空度 (kPa)	空气消耗量 (L/min)	使用空气压力 (MPa)
真空发生器	ECV-10HS	φ 1.0	27 (ANR)	-92	44 (ANR)	0.5
	ECV-10HSCK					



小型过滤器

可以防止从真空侧吸入的·油·铁粉等进入到真空发生器内。



货号 No.	042036
规格	EVFL-44

●重量: 20g ●有方向性

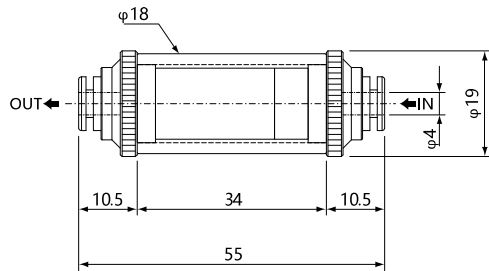

货号 No.	042037
规格	EVFL-66

●重量: 20g ●有方向性

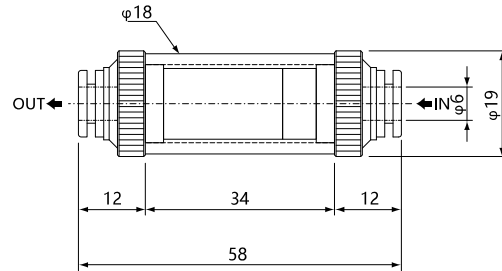

规格

品名	规格	对应的气管径 (mm)	耐压 (MPa)	使用压力 (kPa)	过滤厚度 (μm)
小型过滤器	EVFL-44	φ4	0.5	-95.9~0	15
	EVFL-66	φ6			

※真空用过滤器。

夹具交换

夹具自动交换
手动式

夹具交换

自动夹具
交换系统

抓取

微型气缸

微型气缸用
配件

矩形气缸

矩形气缸用
配件

机能夹具

缓冲材料

吸着

吸盘

吸着金具

吸盘套吸盘

真空发生器 /
过滤器 /
确认阀

超小型注塑品用
真空配件

真空发生单元

剪切

微型气剪
(小型·中型)

气剪(大型)

基础框架·模组

钢管系列

型材系列

立体框架SUS

基础铝材

标准夹具

配管部品·传感器

配管部品

制品确认用
传感器

电源通信
IO单元

轻量化系列

框架 / 吸着 /
气缸 / 挡板 /
汇流板

装配工具

工具 / 治具

索引



小型确认阀 · 真空吸盘用



请在真空小型确认阀上安装吸盘使用。

- 取下吸着金具的安装头再使用。
- 使用VFILB用具时，请在吸着金具头和本体之间安装使用。

根据确认阀的用途，吸着尺寸不一工件时，不需要调整真空吸盘的位置。

确认阀不直接接触产品，切断真空吸盘供给的气压。



货号 No.	184150
规格	SSVK-M5

● 重量: 3g



货号 No.	184151
规格	SSVK-G1/8

● 重量: 11g

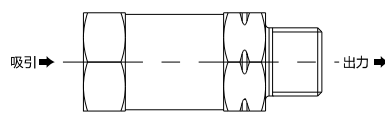
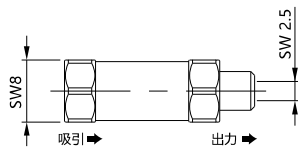
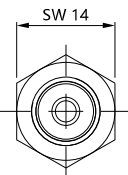
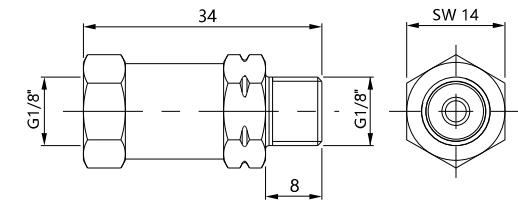
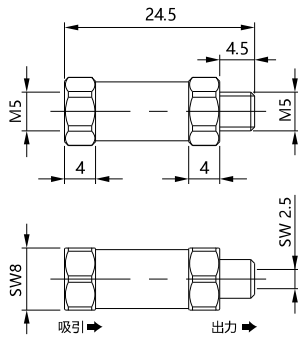

确认阀的动作



真空吸盘是不通气状态。压在产品的表面上时，阀内的球在打开的位置，是真空状态。

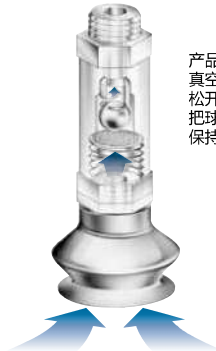

产品有一部分没有覆盖在真空吸盘上或在处理的途中松开吸盘，根据空气的流动把球往胶片的方向向上推，保持系统中的真空气压。



产品是在开放的状态。球从胶片位置按压返回，扩大阀的断面面积，有流量的气压排出，使产品确实很快的开发。

(参考值)

吸盘	VAPH-15C
确认阀	SSVK-M5
供给气压	0.5MPa

(单位: KPa)

使用数	吸引数	吸引: 0个位置	吸引: 1个位置	吸引: 2个位置	吸引: 3个位置	吸引: 4个位置
确认阀: 0		-20.5	-20.5	-20.5	-20.5	-66.5
确认阀: 1		-21.0	-21.0	-21.0	-61.0	-65.4
确认阀: 2		-22.0	-22.0	-55.2	-61.9	-65.3
确认阀: 3		-25.0	-47.6	-54.1	-59.2	-64.4

※上表中是最大真空度66.5kPa时使用的情況。

MEMO

A series of horizontal dashed lines for writing.



此部分商品因为都是eins定制品，需要提前提供技术资料。

- ▶ 20T以下的小型成型机使用的夹具，取出型腔分开设计来发挥取出的威力。
- ▶ 采用了小型的高输出内置圆筒真空发生器。
- ▶ 使用立体框架SUS不锈钢管，制作轻量型夹具。
- ▶ 采用了新开发的传感器进行细微工件的确认。

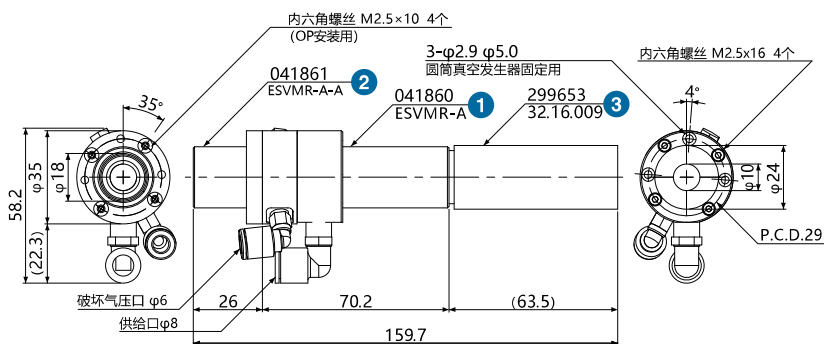
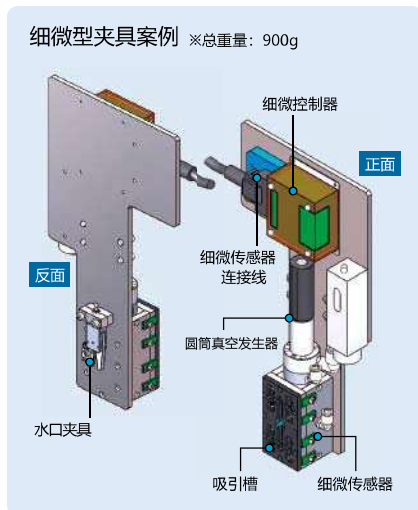

吸着 ● 超小型注塑品用配件

1



真空发生器

货号 No.	041860
规格	ESVMR-A

- 重量: 104g
- 空气消耗量: 280 [L/min]
- 吸入流量: 700 [L/min]
- 噪音: 91.2 [dB]
- 附属品: O型密封圈

2



选项部品A

货号 No.	041861
规格	ESVMR-A-A

- 重量: 19g
- 附属品: 安装螺丝 (M2.5×10) 4颗

3



消声器

货号 No.	299653
规格	32.16.009

- 重量: 13g
- 消除声音, 吸入流量是400 [L/min]。



内置圆筒真空发生器

货号 No.	041836
规格	ESVMR1-10-3

- 重量: 64g
- 空气消耗量: 210 [L/min]
- 吸入流量: 260 [L/min]
- 噪音: 85 [dB]

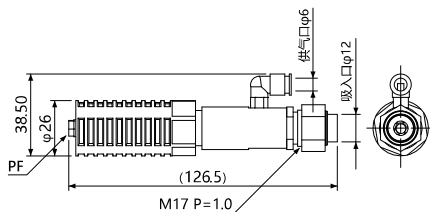

消声器

货号 No.	110663
规格	L18382-106

- 重量: 22g



扫右上角二维码，即可观看部品使用实例视频。

细微控制器单元



货号 No.	010521
规格	B-CONT-UNIT

●重量: 147g

- ▶ 制品检出水平可以选择自动 / 手动。
- ▶ 可以检出AND输出, OR (/OR) 输出。
- ▶ 可以对应输入输出NPN/PNP。
- ▶ 最多可以检出32点 (使用扩张单元)。
- ▶ 使用LED监视器一眼就可以确认到传感器的输入状态。
- ▶ 制品检出可以选择等级模式 (制品状态) / 闭锁模式 (制品通过保持)。
- ▶ 可选择照明模式 (照射遮断) 或者黑暗模式 (反射遮断)。

※本产品的规格因改良而变更时不另行通知。

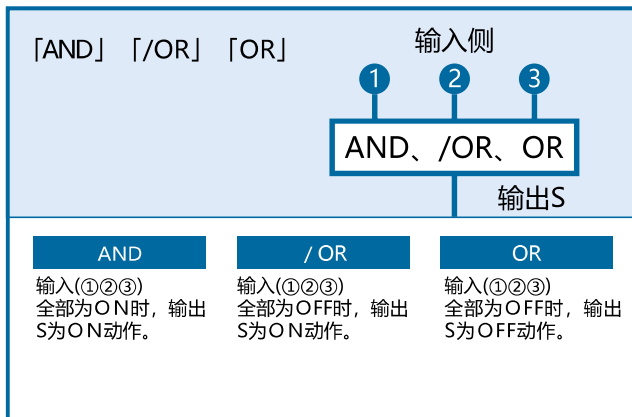

SENSING输入 OR切换输入回路构成

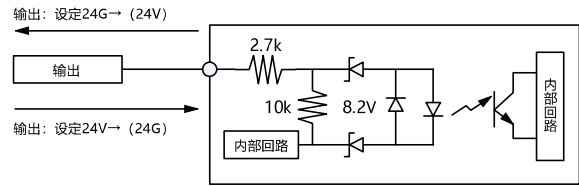

※ SENSING输入切换: 根据客户输出回路仕様, 如上图所示用开关切换输入设定。

输出回路构成

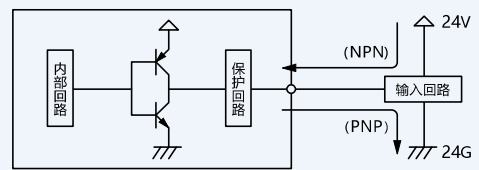

※ 根据客户的输入回路仕様, 如上图所示切换NPN/PNP。

外形尺寸 / 安装尺寸

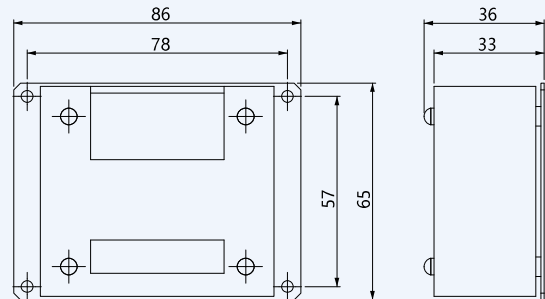

※ 安装孔: 4-φ 3.5

规格

电源电压 (V)	内部消耗电流 (mA)	输入电流 (mA)	输出电流 (mA)	使用周围湿度 (%)	使用周围温度 (°C)	使用环境
DC24 (± 10%)	120以下 (DC24V时)	10以下 / 1点	100(MAX)	35 ~ 80 (无结露)	0 ~ 40	无粉尘, 腐蚀性气体的场所

细微传感器单元

货号 No.	010519
规格	B-SENS-UNIT

●重量: 1g

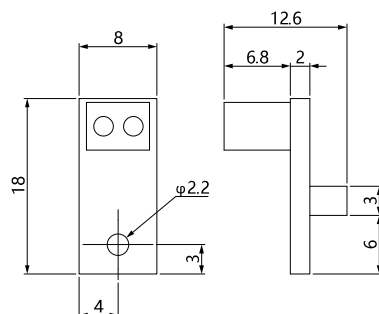

细微传感器连接线

货号 No.	010522
规格	B-SENS-H

●重量: 150g
●长度: 1m



夹具交换

夹具自动交换
手动式

夹具交换

自动夹具
交换系统

抓取

微型气缸

微型气缸用
配件

矩形气缸

矩形气缸用
配件

机能夹具

缓冲材料

吸着

吸盘

吸着金具

吸盘套吸盘

真空发生器 /
过滤器 /
确认阀

超小型注塑用
真空配件

真空发生单元

剪切

微型气剪
(小型・中型)

气剪(大型)

基础框架・模组

钢管系列

型材系列

立体框架SUS

基础铝材

标准夹具

配管部品・传感器

配管部品

制品确认用
传感器

电源通信
IO单元

轻量化系列

框架 / 吸着 /
气缸 / 挡板 /
汇流板

装配工具

工具 / 治具

索引



通过提供干燥的气源，获取真空气压。

eins网上商城无销售，需要购买时请就近联络STAR营业厅。

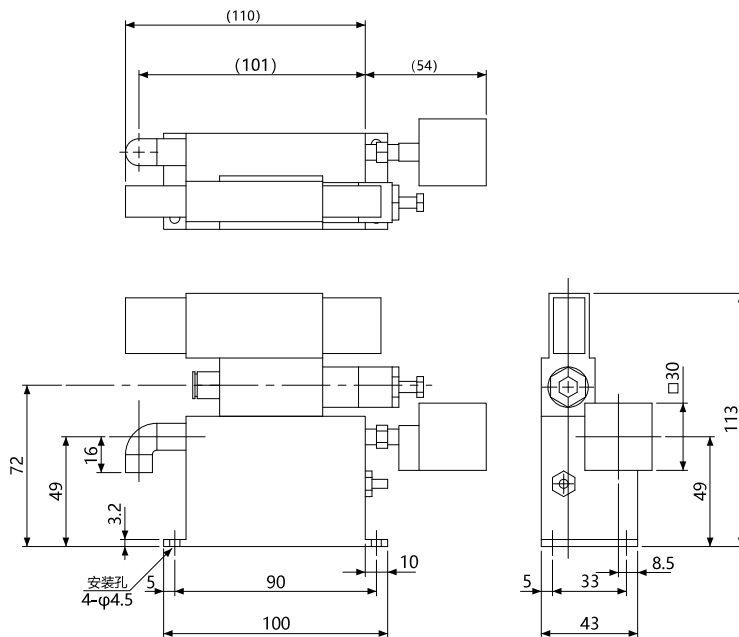

货号 No.	210804
规格	V51-100-8283

●重量: 800g

吸着 ● 真空发生单元

规格

使用流体	用74μ以下的过滤器，使用空气过滤器调整过的带压力气源
使用压力	0.35~0.5MPa
到达真空压力	-0.079MPa以上（供给压力0.4Mpa）
吸入流量	18±1.5dm ³ /min ANR（供给压力0.4MPa）
空气消耗量	30~40dm ³ /min ANR（供给压力0.4MPa）

2位电磁阀	2位电磁阀
电磁阀	双动电磁阀
响应时间	0.05sec以下
规格电压	DC24V
消费量	1.8W
允许电压变动率	±10%
绝缘种类	B种

有显示的真空压力传感器

形式	PG-30-102R-N 日本电产COPAL电子有限公司制
电源电压	DC10.8~30V（含螺丝接头）
保护等级	IP65（除连接器部）
输出 1	NPN开口连接器30V 100mA以下
残留电压	1.2V以下（负荷电压100mA时）
输出时设定电压	-53.3±5kPa （电源电压DC24V、周围温度25±5℃）
输出时应差设定	13.3kPa
动作模式	负压超过设定压力时， 输出晶体管ON，红色LED灯亮 （负压时，显示部位“-”灯亮）
输出 2	直线输出（1~5VDC）