

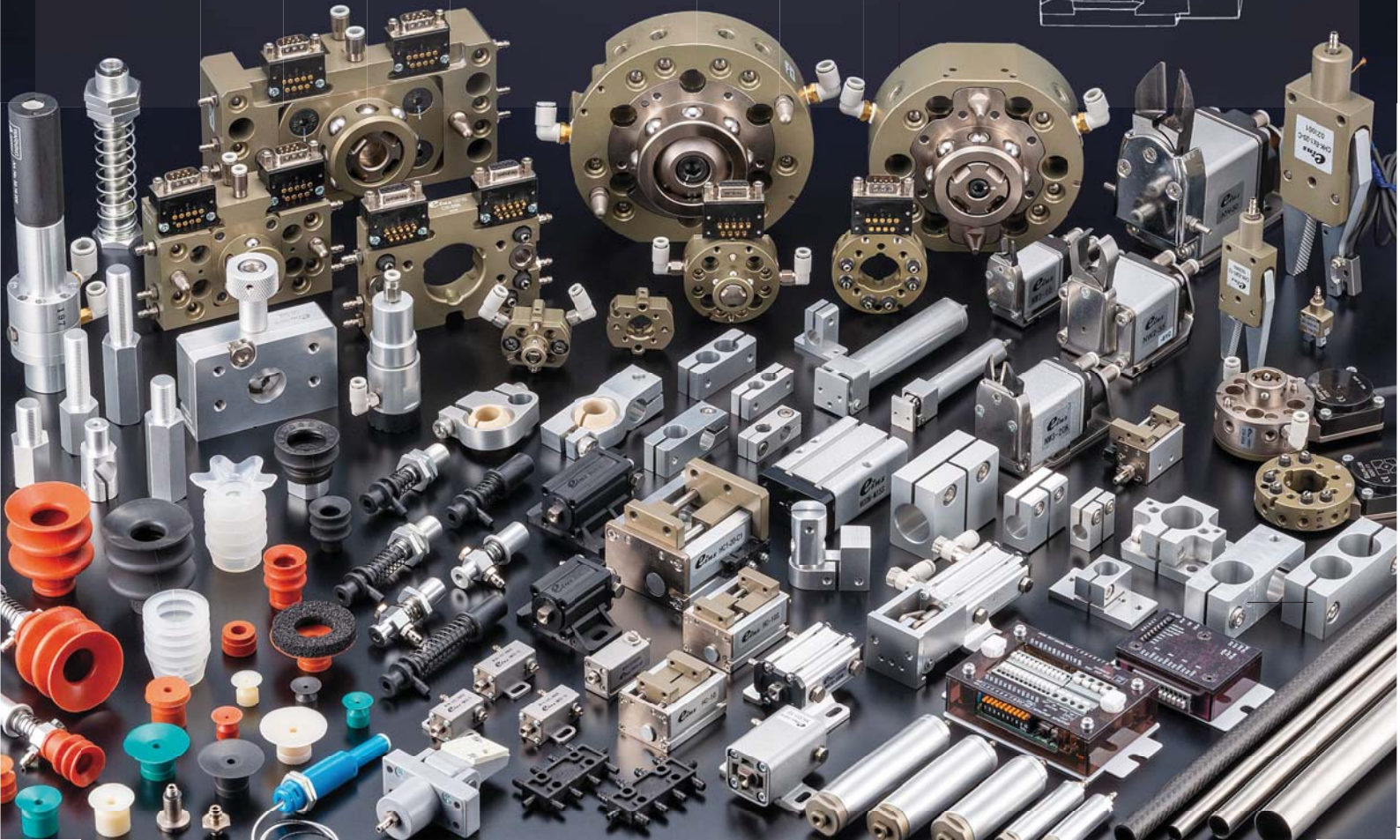

机械手/机器人抓手用零配件

综合目录

Vol.6

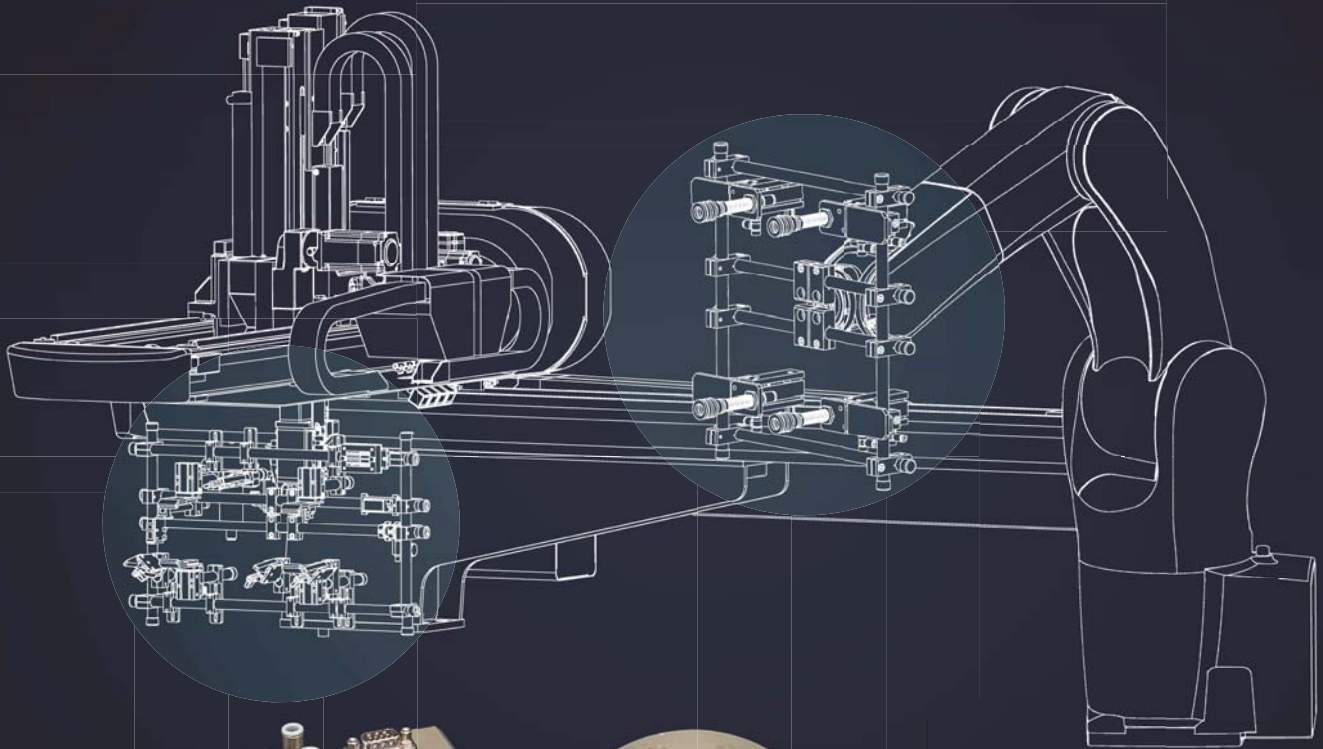

eins

综合目录 Vol.6

CONTENTS

1-1 夹具交换	夹具自动交换手动式
	快速夹具交换
	自动夹具交换系统
2-1 抓取	微型气缸
	微型气缸用配件
	矩形气缸
	矩形气缸用配件
	机能夹具
	缓冲材料
3-1 吸着	吸盘
	吸着金具
	吸盘套吸盘
	真空发生器/过滤器/确认阀
	超小型注塑品用真空配件
	真空发生器
4-1 剪切	微型气剪 (小型·中型)
	气剪 (大型)
5-1 框架·模组	钢管系列
	型材系列
	立体框架SUS
	基础铝材
	标准夹具
6-1 配管部品· 传感器	配管部品
	制品确认用传感器
	电源通信IO单元
7-1 轻量系列	框架/吸着/气缸/挡板/汇流板
8-1 装配工具	工具/治具
9-1 索引	索引

eins产品目录布局

1-2

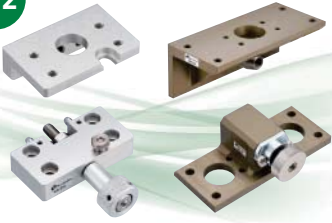

夹具自动交换手动式

1-6

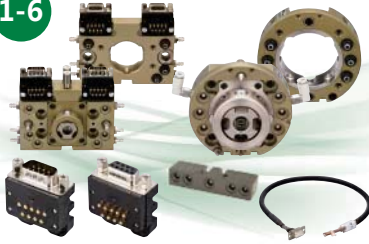

快速交换夹具

1-36

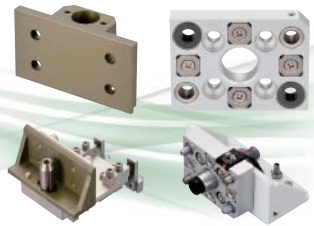

自动夹具交换系统

2-2



微型气缸

2-8

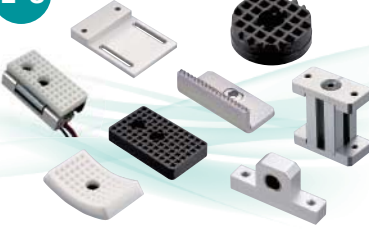

微型气缸用配件

2-16



矩形气缸

2-20



矩形气缸用配件

2-22



机能夹具

2-47

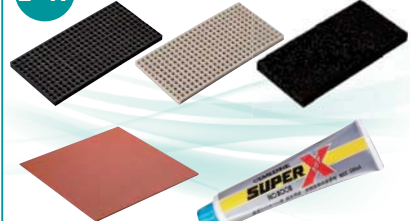

缓冲材料

3-2



吸盘

3-20



吸着金具/吸着塑料金具

3-36



吸盘套吸盘

3-40



真空发生器/过滤器/确认阀

3-46



超小型注塑品用配件

4-2



微型气剪 (小型·中型)

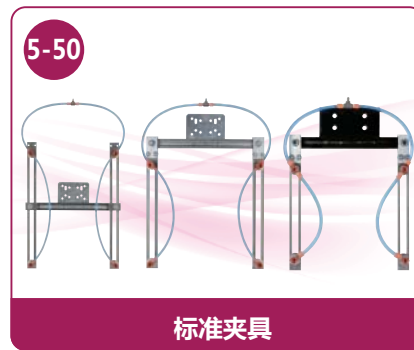
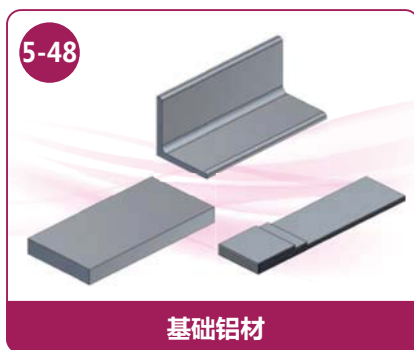
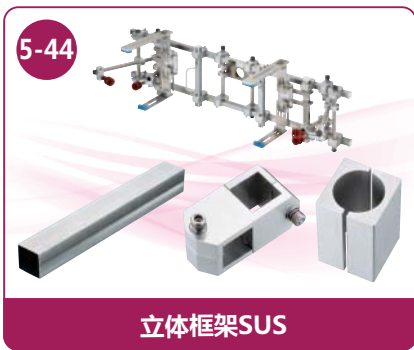
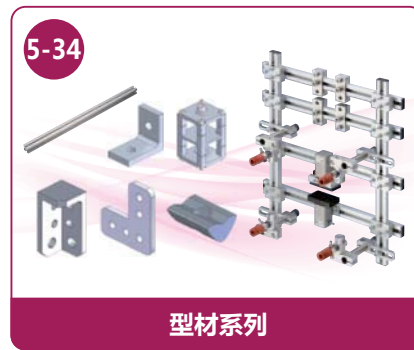
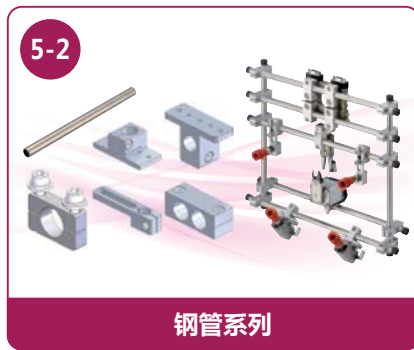

夹具交换

夹具自动交换
手动式

夹具交换

自动夹具
交换系统

抓 取

微型气缸

微型气缸用
配件

矩形气缸

矩形气缸用
配件

机能夹具

缓冲材料

吸 着

吸盘

吸着金具

吸盘套吸盘

真空发生器 /
过滤器 /
确认阀

超小型注塑用品
真空配件

真空发生单元

剪 切

微型气剪
(小型·中型)

气剪(大型)

基础框架·模组

钢管系列

型材系列

立体框架SUS

基础铝材

标准夹具

配管部品·传感器

配管部品

制品确认用
传感器

电源通信
IO单元

轻量化系列

框架 / 吸着 /
气缸 / 挡板 /
汇流板

装配工具

工具 / 治具

索 引

产品目录一览表

夹具交换

短时间内更换夹具、治具的产品

1-2 手动型快速交换用夹具

- ▶ OA-SSL / OA-SSI / OA1-SA / OA1-SAI 1-3
- ▶ OA2-LA / OA-LAI / 树脂制夹具垫板 1-4
- ▶ OA-SSL(SUS) / OA-SSI(SUS) / OC-LA / OC-LAI 1-5
- ▶ OM型 1-5A

1-6 快速交换夹具

- ▶ B / BN型 1-9
- ▶ 长中心导向型 1-14
- ▶ A / B / BN型用增加气路选项 1-15
- ▶ A / B / BN型用配件 1-16
- ▶ 机械手用夹具交换配件对应表 1-18
- ▶ 多关节机器人用 1-20
- ▶ 多关节机器人用配件 1-26
- ▶ 多关节机器人用夹具交换配件对应表 1-32

1-34 自动交换系统

- ▶ 自动交换用挂具 / 夹具挂具 1-35
- ▶ 新夹具挂具 1-37

抓取

适用于以抓取方式取出产品

2-2 微型气缸

- ▶ 细微型气缸 (UMCD) / 微型气缸 (MCD1) / 树脂气缸 (MCDR) 2-4
- ▶ 细微型气缸 (MCE) 2-5
- ▶ 微型气缸H 2-6
- ▶ 管型气缸 (MCP1) / 吸着复合气缸 (VMCP) 2-7

2-8 微型气缸用配件

- ▶ 垫板 2-10
- ▶ 夹爪/安装板 2-13
- ▶ 夹具垫块 (树脂制) / 垫块 (铝制) 2-14
- ▶ 延长轴/轴承/滑移板 2-15

2-16 矩形气缸

- ▶ 微型矩形气缸 (单动型/复动型) 2-17
- ▶ 矩形气缸 (复动型/强化型) 2-18
- ▶ 带导轨矩形气缸 (复动型) 2-19
- ▶ 紧凑型矩形气缸 (复动型) 2-19A
- ▶ 三爪气缸 (复动型) 2-19B

2-20 矩形气缸用配件

- ▶ 垫板/延长板/安装板 2-21

2-22 机能夹具

- ▶ 水口夹具E系列 (超硬铝制爪) 2-28
- ▶ 水口夹具E1系列 (铁制爪) 2-30
- ▶ 水口夹具E1系列 (L型爪) 2-32
- ▶ 水口夹具E1系列 (夹爪可拆装式) 2-33
- ▶ 水口模具/水口夹具板 2-35
- ▶ 潜伏式浇口水口夹具 2-36

- ▶ 管道复合夹具 2-37
- ▶ 折叠气缸 2-38
- ▶ 磁石夹具 2-39
- ▶ 平行夹具 2-40
- ▶ 薄型平行夹具 (复动型) 2-44
- ▶ 针型夹爪 2-45
- ▶ 夹持·折叠夹具 (复动型) 2-46

2-47 缓冲材料

- ▶ 橡胶板/EP海绵/硅胶海绵 2-47

吸着

适用于真空负压取出产品

3-2 吸盘

- ▶ 橡胶的材质和特性 3-3
- ▶ 吸盘 (嵌入式/螺丝固定式) 3-4
- ▶ 吸盘 (蛇纹/TR/TRN) 3-6
- ▶ 吸盘 (带海绵) 3-7
- ▶ 吸盘 (十字/自由式/附EP海绵) / 金具塞 3-8
- ▶ 吸盘用配件 3-9
- ▶ 吸盘 (氟蛇纹/多段蛇纹) 3-10
- ▶ 特殊吸盘 (薄钢板用/包装行业用) 3-11
- ▶ 带金具吸盘 (扁平真空) 3-12
- ▶ 带金具吸盘 (波纹管式/1.5段) 3-14
- ▶ 带金具吸盘 (波纹管式/2.5段) 3-15
- ▶ 带金具吸盘 (长圆) 3-16
- ▶ 薄钢板用吸盘 3-17
- ▶ 交换用吸盘 3-18
- ▶ 真空夹持器 3-19

3-20 吸着金具

- ▶ 吸着金具·吸着塑料金具 3-21
- ▶ 吸着金具·带保持机构 3-28
- ▶ 防转式 3-29
- ▶ 吸着金具 ⇨ 吸盘选型表 3-31
- ▶ 固定式/微型气缸用 3-32
- ▶ 调整器 3-33
- ▶ 吸着角度调整支架 3-34

3-36 吸盘套吸盘

- ▶ 中间金具/外金具 3-36
- ▶ 中间吸盘/外吸盘/吸盘套吸盘测试套件 3-37
- ▶ 吸盘套吸盘选定表 3-38

3-40 真空发生器/过滤器/确认阀

- ▶ 塑料真空发生器 3-41
- ▶ 真空发生器 3-42
- ▶ 小型过滤器 3-43
- ▶ 小型确认阀·真空吸盘用 3-44

3-46 超小型注塑品用真空配件

3-48 真空发生单元

剪切

适用于浇口、水口剪切

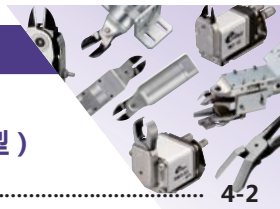

4-2 微型气剪 (小型·中型)

- ▶ 气剪选定方法 4-2
- ▶ NW系列 4-4
- ▶ 气剪备用刀片 4-9
- ▶ 气剪安装金具 4-10
- ▶ NW快速交换用固定件 4-11

4-12 气剪 (大型)

- ▶ NT系列 4-13
- ▶ NS系列/NR系列/增压单元 4-14
- ▶ 气剪固定架/安装支架 4-15
- ▶ NB系列 4-16
- ▶ 水口剪切单元/时间控制器 4-17
- ▶ 气剪备用刀片/配件 4-18
- ▶ NTH系列/NKH系列 4-20

基础框架·模组

夹具板基础框架

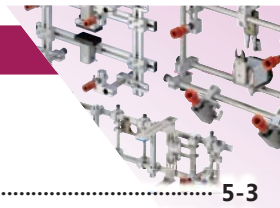

5-2 钢管系列

- ▶ 钢管系列产品一览 5-3
- ▶ 钢管系列SUS·碳纤维管/树脂制固定座 5-8
- ▶ 钢管端盖/钢管切割器/固定夹 5-9
- ▶ 连接金具 (连接器) 5-10
- ▶ 连接金具 (连接支架) 5-13
- ▶ 连接金具 (旋转支架) 5-19
- ▶ 连接金具 (旋转支架) 5-21
- ▶ 连接金具 (垫片) 5-24
- ▶ 连接金具 (螺母/套筒) 5-25
- ▶ 基础框架 5-26
- ▶ 吸着模组 5-30
- ▶ 夹持模组 5-31
- ▶ 限位模组 5-33

5-34 型材系列

- ▶ 型材系列产品一览 5-35
- ▶ 基础框架模组 5-38
- ▶ 吸着模组 5-40
- ▶ 夹持模组 5-41
- ▶ 限位模组 5-42

5-44 立体框架SUS

- ▶ 立体框架SUS方钢/方钢端盖 5-45
- ▶ 连接金具 5-46

5-48 基础铝材

5-50 标准夹具

配管部品·传感器

气动元件辅助配件

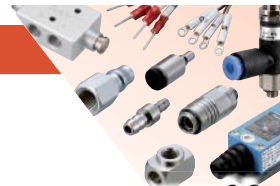

6-2 配管部品

- ▶ 汇流板 6-3
- ▶ 轻量树脂汇流板 6-4
- ▶ 接头 6-5
- ▶ 垫圈/气缸接头/微型接头 6-8
- ▶ 气管/衬套 6-9
- ▶ 扎带/固定座/气管剪刀 6-10
- ▶ 调节器/按键阀/手动按键 6-11
- ▶ 调速阀 6-12
- ▶ 电磁阀接头 6-13
- ▶ 微型减压阀 6-14
- ▶ 螺丝/螺母/垫片 6-15

6-16 制品确认用传感器

- ▶ STAR传感器 6-17
- ▶ 限位开关 6-18
- ▶ 微型开关/限位开关 6-19
- ▶ L型安装板·限位开关用 6-20
- ▶ 自动开关 (有触点·无触点) 6-21
- ▶ 光电传感器 6-22
- ▶ 光电区域传感器 6-24
- ▶ 光纤 6-25
- ▶ 光源放大器 6-26
- ▶ 近接SW·水口夹确认用 6-30
- ▶ 复数AND基板 6-32

6-34 电源通信IO单元

轻量化系列

更轻量化的产品



7-2 框架

- ▶ 碳纤维管(φ12/φ20) 7-2
- ▶ 钢管端盖 7-2
- ▶ 树脂制固定座 7-2

7-3 吸着

- ▶ 吸着塑料金具 (微型/小型) 7-3

7-4 气缸/挡板/气管

- ▶ 树脂气缸 7-4
- ▶ 挡板 (方型/R型) 7-4
- ▶ 树脂汇流板 7-4

装配工具

适用于组装



8-1 工具/治具

- ▶ 螺丝锁紧配件 8-2
- ▶ 外六角螺丝/接头锁紧工具/切断工具/粘合剂 8-3
- ▶ 配线配管工具/测定工具/调整工具 8-4

夹具交换

夹具自动交换
手动式

夹具交换

自动夹具
交换系统

抓取

微型气缸

微型气缸用
配件

矩形气缸

矩形气缸用
配件

机能夹具

缓冲材料

吸着

吸盘

吸着金具

吸盘套吸盘

真空发生器 /
过滤器 /
确认阀

超小型注塑品用
真空配件

真空发生单元

剪切

微型气剪
(小型·中型)

气剪(大型)

基础框架·模组

钢管系列

型材系列

立体框架SUS

基础铝材

标准夹具

配管部品·传感器

配管部品

制品确认用
传感器

电源通信
IO单元

轻量化系列

框架 / 吸着 /
气缸 / 挡板 /
汇流板

装配工具

工具 / 治具

索引

新商品介绍

商品详情，请在相应页码进行查询。

例) 1-7 - 1-7页进行确认。

2-4



树脂微型气缸 · MCDR

货号No.	123691
规格	MCDR-10

2-4



树脂微型气缸 · MCDR

货号No.	123692
规格	MCDR-20

2-7



吸着复合气缸

货号No.	211133
规格	VMCP-10

2-7



吸着复合气缸

货号No.	211134
规格	VMCP-1220

2-7



吸着复合气缸

货号No.	211135
规格	VMCP-30

2-7



吸着复合气缸

货号No.	211137
规格	VMCP-10-C

2-7



吸着复合气缸

货号No.	211138
规格	VMCP-20-C

2-7



吸着复合气缸

货号No.	211139
规格	VMCP-30-C

3-21



吸着塑料具 · 微型用

货号No.	211105
规格	VFILP-SS-5-P12

3-22



吸着塑料具 · 微型用

货号No.	211106
规格	VFILP-SS-10-P12

3-23



吸着塑料具 · 微型用

货号No.	211107
规格	VFILP-SS-20-P12

3-23



吸着塑料具 · 微型用

货号No.	211108
规格	VFILP-SS-30-P12

3-21



吸着塑料具 · 微型用

货号No.	211109
规格	VFILP-S-5-P12

3-22



吸着塑料具 · 微型用

货号No.	211110
规格	VFILP-S-10-P12

3-23



吸着塑料具 · 微型用

货号No.	211111
规格	VFILP-S-20-P12

3-23



吸着塑料具 · 微型用

货号No.	211112
规格	VFILP-S-30-P12

3-24



吸着塑料具 · 小型用

货号No.	211092
规格	VFILP-S-5-P12

3-25



吸着塑料具 · 小型用

货号No.	211093
规格	VFILP-S-10-P12

3-25



吸着塑料具 · 小型用

货号No.	211094
规格	VFILP-S-20-P12

3-26



吸着塑料具 · 小型用

货号No.	211095
规格	VFILP-S-30-P12

3-24



吸着塑料具·小型用

货号No.	211097
规格	VFILP-S-5

3-25



吸着塑料具·小型用

货号No.	211098
规格	VFILP-S-10

3-25



吸着塑料具·小型用

货号No.	211099
规格	VFILP-S-20

3-26



吸着塑料具·小型用

货号No.	211100
规格	VFILP-S-30

5-8



碳纤维管φ12

货号No.	023361
规格	CFRP12*1.5*1000

5-8



碳纤维管φ20

货号No.	023362
规格	CFRP20*1.5*1000

5-10



浮动交叉连接器φ12

货号No.	054346
规格	F-CROSS-12

5-10



浮动交叉连接器φ20

货号No.	054347
规格	F-CROSS-20

5-13



浮动平行连接器φ12

货号No.	054344
规格	F-PARA-12

5-13



浮动平行连接器φ20

货号No.	054345
规格	F-PARA-20

1-5A



手动型快速交换用夹具 (OM型)

可用于多关节机器人, 一键实现松开闭合动作, 自带气路
详情请查阅1-5A页。

1-27



可搬120Kg快速交换夹具 (多关节机器人用)

最大负载120kg, 可对应大负载机器人需求
详情请查阅1-27页。

2-19A



紧凑型矩形气缸

紧凑型设计, 降低重量的同时提高精度
详情请查阅3-19A页。

2-19B



三爪气缸

适合圆形产品抓取, 提高抓取精度
详情请查阅3-19B页。

3-11



特殊吸盘(薄型钢板/包装行业用)

最适用于取出柔软产品和包装袋类产品的吸盘。
详情请查阅3-11页。

3-36



吸盘套吸盘

追加了新的吸盘套吸盘部品。
详情请查阅3-36页。

8-2



工具

便于装配eins夹具的工具。
详情请查阅8-2页。

夹具交换

夹具自动交换
手动式

夹具交换

自动夹具
交换系统

抓 取

微型气缸

微型气缸用
配件

矩形气缸

矩形气缸用
配件

机械夹具

缓冲材料

吸 着

吸盘

吸着金具

吸盘套吸盘

真空发生器 /
过滤器 /
确认阀

超小型注塑品用
真空配件

真空发生单元

剪 切

微型气剪
(小型·中型)

气剪(大型)

基础框架·模组

钢管系列

型材系列

立体框架SUS

基础铝材

标准夹具

配管部品·传感器

配管部品

制品确认用
传感器

电源通信
IO单元

轻量化系列

框架 / 吸着 /
气缸 / 挡板 /
汇流板

装配工具

工具 / 治具

索 引

【模组部品】销售方式变更说明

以下模组部品由整套销售变更为单品销售。

货号No.	品名	规格	记载页码
090155	吸着模组·钢管(φ8)用	JSM-001	5-30
090156	吸着模组·钢管(φ8)用	JSM-002	5-30
090216	吸着模组·钢管(φ8)用	JSM-003B	5-30
090158	吸着模组·钢管(φ12)用	JSM-004	5-30
090159	吸着模组·钢管(φ12)用	JSM-005	5-30
090217	吸着模组·钢管(φ12)用	JSM-006B	5-30
090218	吸着模组·钢管(φ12)用	JSM-007B	5-31
090162	吸着模组·钢管(φ20)用	JSM-008	5-31
090232	夹持模块·钢管系列(φ12)用	JGM1-001	5-31
090233	夹持模块·钢管系列(φ12)用	JGM1-002	5-31
090234	夹持模块·钢管系列(φ12)用	JGM1-003	5-31
090235	夹持模块·钢管系列(φ12)用	JGM1-004	5-31
090236	夹持模块·钢管系列(φ12)用	JGM1-005	5-31
090237	夹持模块·钢管系列(φ12)用	JGM1-006	5-31
090238	夹持模块·钢管系列(φ12)用	JGM1-007	5-31
090239	夹持模块·钢管系列(φ12)用	JGM1-009	5-31
090240	夹持模块·钢管系列(φ12)用	JGM1-011	5-32
090241	夹持模块·钢管系列(φ20)用	JGM1-013	5-32
090242	夹持模块·钢管系列(φ20)用	JGM1-016	5-32
090243	夹持模块·钢管系列(φ20)用	JGM1-017	5-32
090244	夹持模块·钢管系列(φ20)用	JGM1-018	5-32
090245	夹持模块·钢管系列(φ20)用	JGM1-023	5-33
090219	限位模块·钢管系列(φ8)用	JLM-001B	5-33
090220	限位模块·钢管系列(φ12)用	JLM-002B	5-33
090190	限位模块·钢管系列(φ12)用	JLM-003	5-33
110569	吸着模组·型材系列用	LSM-001	5-40
110570	吸着模组·型材系列用	LSM-002	5-40
110571	吸着模组·型材系列用	LSM-003	5-40
110689	吸着模组·型材系列用	LSM-004B	5-40
110690	吸着模组·型材系列用	LSM-006B	5-40
110577	夹持模组·型材系列(UMCD)用	LGM-002	5-41
110696	夹持模组·型材系列(MCD1)用	LGM1-005	5-41
110697	夹持模组·型材系列(MCD1)用	LGM1-006	5-41
110582	夹持模组·型材系列(MCD1)用	LGM-007	5-41
110583	夹持模组·型材系列(MCD1)用	LGM-008	5-41
110584	夹持模组·型材系列(MCD1)用	LGM-009	5-41
110586	夹持模组·型材系列(MCD1)用	LGM-011	5-41
110587	夹持模组·型材系列(MCD1)用	LGM-012	5-41
110692	夹持模组·型材系列(MCP)用	LGM1-014	5-42
110693	夹持模组·型材系列(MCP)用	LGM1-015	5-42
110694	夹持模组·型材系列(MCP)用	LGM1-017	5-42
110599	限位模组·型材系列用	LLM-003	5-42

设计更新部品说明

货号No.	变更前规格	货号No.	品名	规格	变更内容	页码
140309	OX-RS12T-LBI	→ 140378	无线接头12P·夹具侧	OX-RS12T1-LBI	连接器间的距离变更	1-17
140331	OXR-RS12T-20I	→ 140379	无线接头12P·夹具侧	OXR-RS12T1-20I		1-27
183948	SSGON2*4 SI-M3 M	→ 187222	长圆式吸盘·硅胶·白色	SSGON-4*2-SI-65-M3-M	硬度变更	3-16
183949	SSGON3.5*7 SI-M3 M	→ 187223	长圆式吸盘·硅胶·白色	SSGON-7*3.5-SI-65-M3-M		3-16
183950	SSGON5*15 SI-M5 M	→ 187224	长圆式吸盘·硅胶·白色	SSGON-15*5-SI-65-M5-M		3-16
183951	SSGON10*30 SI-PT1/8 M	→ 187225	长圆式吸盘·硅胶·白色	SSGON-30*10-SI-65-PT1/8-M		3-16
183952	SSGON15*45 SI-PT1/8 M	→ 187226	长圆式吸盘·硅胶·白色	SSGON-45*15-SI-65-PT1/8-M		3-16
183956	SSGO2*4 SI	→ 187227	吸盘(长圆式, 硅胶)	SSGO-4*2-SI-65	硬度变更	3-18
183957	SSGO3.5*7 SI	→ 187228	吸盘(长圆式, 硅胶)	SSGO-7*3.5-SI-65		3-18
183958	SSGO5*15 SI	→ 187229	吸盘(长圆式, 硅胶)	SSGO-15*5-SI-65		3-18
183959	SSGO10*30 SI	→ 187230	吸盘(长圆式, 硅胶)	SSGO-30*10-SI-65		3-18
183960	SSGO15*45 SI	→ 187231	吸盘(长圆式, 硅胶)	SSGO-45*15-SI-65		3-18
183059	STFC-4	→ 042036	小型过滤器	EVFL-44	厂家变更	3-43
183060	STFC-6	→ 042037	小型过滤器	EVFL-66		3-43

夹具交换

夹具自动交换
手动式

夹具交换

自动夹具
交换系统

抓 取

微型气缸

微型气缸用
配件

矩形气缸

矩形气缸用
配件

机能夹具

缓冲材料

吸 着

吸盘

吸着金具

吸盘套吸盘

真空发生器 /
过滤器 /
确认阀

超小型注塑品用
真空配件

真空发生单元

剪 切

微型气剪
(小型·中型)

气剪(大型)

基础框架·模组

钢管系列

型材系列

立体框架SUS

基础铝材

标准夹具

配管部品·传感器

配管部品

制品确认用
传感器

电源通信
IO单元

轻量化系列

框架 / 吸着 /
气缸 / 挡板 /
汇流板

装配工具

工具 / 治具

索 引